

# robot coupe®



**LISTA DE  
PRECIOS**  
03/2023



CORTADORA  
DE PAN

COLADORES  
AUTOMÁTICOS

EXTRACTORES  
DE ZUMOS

BRAZOS  
TRITURADORES

BLIXER®

ROBOT COOK®

CUTTERS

CORTA  
HORTALIZAS

DISCOS

COMBINADOS

# robot coupe®



Sales Manager : David Freat  
Tél : 629 307 677



Zone Veronica Frias  
Tél : 655 044 452



Zone Fernando Marin  
Tél : 682 238 559



Zone Antonio Diaz  
Tél : 666 417 868



Zone Jesus Peralta  
Tél : 683 172 323

# LAS NOVEDADES

**robot coupe®**

PÁGINA **38**

## EASYCLEAN XPRESS

La solución cero residuos para limpiar las rejillas de corte en dados EXPERT.



PÁGINA **130**

## GAMA COMPACTA CMP

Nuevo CMP incluso más robusto gracias a su bloque motor en acero inoxidable, terminal integrado en el la base del motor para una mejor ergonomía, y también el nuevo patentado EasyPlug system que permite reemplazar fácilmente el cable.



# robot coupe®

## LA INNOVACIÓN, EL ALMA DE NUESTRA HISTORIA

Desde 1961, Robot-Coupe concibe, desarrolla y fabrica todos sus productos en Francia, patria de la gastronomía.





# MÁS DE 60 AÑOS DE INNOVACIONES

VARIOS CIENTOS DE PATENTES EXCLUSIVAS

1961: Primer corta-hortalizas  
1966: Primer cutter vertical



1960 / 1970

1970 / 1980



1970: Primer combinado cutter / corta-hortalizas  
1975: Gamas de cutters y combinados

1980: Primer Blixer® = cutter / blender  
1986: Primer corta-hortalizas CL 50



1990 / 2000



1990: Gama de corta-hortalizas  
1996: Primer brazo triturador con pie desmontable

2000: Gama de brazos trituradores  
2008: Primer extractor de zumos automático



HOY

2012: Primer Cutter Blender profesional con cocción  
2020: Lanzamiento de la nueva gama de Extractores de jugo y de 13 nuevos modelos de mesa de gran capacidad Combinados, Cutters y Blixer®

Este pictograma  que aparece en varias páginas indica todas las innovaciones de Robot-Coupe®

# robot coupe®

**LÍDER MUNDIAL IMPLANTADO EN MÁS DE 130 PAÍSES**



## UN COMPROMISO TANTO MUNDIAL COMO LOCAL

Robot-Coupe, presente en más de 130 países, aplica un saber hacer de líder mundial, adaptándose constantemente a las diferentes cocinas locales. En todo el mundo, nuestros equipos comerciales prestan una asistencia permanente a distribuidores y profesionales de la restauración atendiendo sus necesidades específicas lo mejor posible.



# UNA CULTURA DE COMPROMISO



## DISEÑAR Y FABRICAR EN FRANCIA

Todos los productos Robot-Coupe se diseñan y fabrican en Francia para garantizar el más alto nivel de calidad, así como un funcionamiento sin par. Nuestros productos están siempre a la vanguardia de los últimos avances tecnológicos.

## INNOVAR Y DURAR

Puesto que nuestro principal objetivo es responder a sus necesidades, la innovación está siempre en el centro de nuestra acción con el fin de anticiparnos a sus requisitos. Nos comprometemos a ofrecerles productos eficaces y duraderos que superen las normas vigentes gracias a decisiones técnicas e industriales que garantizan la durabilidad, el mantenimiento y la reparación de los productos.



## INSPIRAR Y SATISFACER

Ser su socio colaborador en la cocina estimula nuestra investigación y desarrollo para pensar, mejorar y crear nuevos usos para todos nuestros productos. Su satisfacción es nuestra prioridad para construir una relación de confianza duradera y permitirles expresar toda su creatividad culinaria.



# robot coupe®

## UNA EMPRESA COMPROMETIDA CON EL DESARROLLO SOSTENIBLE

Desde hace varios años, Robot-Coupe se compromete con una política de responsabilidad social y ética (RSE) que se articula en torno a cuatro temáticas.

“ Nuestras máquinas **resistentes**  
se diseñan para **durar** ”

“ Superamos todos los **requisitos** vigentes  
para garantizar **prestaciones**  
**irreprochables** ”



“ Nuestros **socios tienen su sede en Europa**  
y les asesoramos en la implementación  
de **enfoques sostenibles** ”

“ **El 100 %** de nuestras máquinas  
son reparables y reciclables  
**a más del 95 %** ”



# COMPROMISOS CONCRETOS DURANTE TODA LA VIDA ÚTIL DE LOS PRODUCTOS

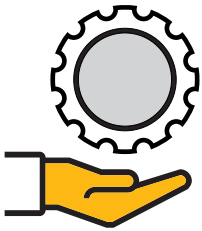

## EL DISEÑO

### Productos diseñados para durar:

- Calidad y durabilidad de los materiales utilizados en nuestras máquinas,
- Máquinas que asocian rendimiento y economía de energía durante toda su utilización.
- El 100% de nuestros productos son reparables.
- Disponibilidad de las piezas de recambio más de 10 años después de haber cesado la producción de las máquinas.

## LA PRODUCCIÓN

### Ética y responsable:

- Conformidad con las normas más estrictas.
- Aplicación de la directiva ROHS (restricción de determinadas sustancias peligrosas) e integración de las futuras normas, como la EuP (Energy using Product: producto que utiliza energía).
- Una selección de los socios europeos que permite reducir el transporte y su impacto ecológico.

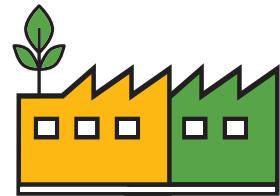

## LOS RECURSOS

### Gestión sostenible de los recursos:

- Reducción de los embalajes, desde su diseño, y disminución de los desechos de producción.
- Una precisión de las máquinas que reduce el desperdicio en la cocina.
- Productos reciclables de más del 95 %.
- Participación en las modalidades de recolección y reciclaje vigentes en cada país.



## LOS RECURSOS HUMANOS

### Una empresa socialmente comprometida:

- Una política de desarrollo individual de nuestros colaboradores y promoción de la ética.
- Respeto de las normas de la Organización Internacional del Trabajo.
- Aplicación común de nuestros requisitos de RSE con nuestros socios y apoyo por nuestra parte en este aspecto.



# robot coupe®

## A SU SERVICIO

Robot-Coupe no es solamente un fabricante, sino también una empresa humana cuyas cualidades de escucha y servicio se ofrecen en el mundo entero para mejorar la vida cotidiana de los profesionales. El cliente dicta nuestras acciones y la correspondiente asistencia.

## UNA PRESENCIA SOBRE EL TERRENO

Robot-Coupe está siempre a su lado:

- Demostración de las últimas máquinas de Robot-Coupe.
- Auditoria de su equipo de cocina completo.
- Formación técnica en su propio restaurante o en los showcooking de nuestros distribuidores
- Asistencia para el seguimiento de sus máquinas en lo relativo a reparación, mantenimiento e instalación de los recambios
- Compartiendo experiencias.



“ Un socio de confianza que me aporta tranquilidad y confianza ”

Pida una demostración a través nuestra página web.  
**robot-coupe.com**



## PARA MEJORAR LA VIDA DIARIA DE LOS USUARIOS

le guía en el uso de su máquina:



1 Capture el código QR de su máquina



 **Easy Guide**

- 2 • Acceda a la página de su producto en robot-coupe.com y consulte todo el contenido que le hará la vida más fácil: vídeos sobre cómo utilizar, limpiar y mantener su máquina, instrucciones de uso y seguridad, recetas, etc.

## UN SOCIO DE CONFIANZA



### Un servicio cliente de calidad

Robot-Coupe dispone de un equipo específico para responder a todas las preguntas y guiar en la elección de las máquinas en todos los aspectos: presupuestos, pedidos, facturación, organización del transporte, etc. La entrega de las máquinas y los accesorios se garantiza a partir de las 48 horas. Los recambios se envían a partir de las 24 horas gracias al Servicio técnico. Más del 98 % de los pedidos se envían en los plazos establecidos.

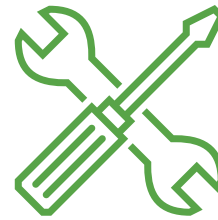

### Una asistencia técnica profesional.

Robot-Coupe ha completado su asistencia con un equipo especializado, constituido para proporcionar una asesoría técnica eficaz y rápida: ayuda al diagnóstico, reparaciones, modos de mantenimiento, tutoriales vídeo, etc.



### Un centro de logística eficiente

Robot-Coupe reúne en un almacén todo su stock de máquinas y recambios para garantizar rápidos plazos de entrega. Más del 90 % de las referencias están disponibles en stock. Un equipo de preparadores se encarga de seguir y organizar cuidadosamente los pedidos, así como de la trazabilidad de las expediciones.



### Un servicio posventa eficiente

La página [www.recambio.robot-coupe.eu](http://www.recambio.robot-coupe.eu) es una herramienta precisa y rápida para informarse y/o hacer un pedido:

- Consulta de recambios con esquemas de despiece y esquemas eléctricos.
- Búsqueda multicriterios: por precio, referencias, N.º de serie, nombre de modelo, etc.
- Pedido de recambios en tiempo real.

# robot coupe®

## LE AYUDA

1 **CATÁLOGO «MIDI»  
España**  
Ref. 450 899

2 **GUÍA DE SELECCIÓN  
Discos**  
Ref. 430 401

3 **LIBRO DE RECETAS  
Frescura & Vitaminas - Ref. 451 740  
Soluciones para una nutrición saludable - Ref. 451 534  
Robot Cook - Ref. 450 989**



## EL AÑO 2023 EN LAS FERIAS DE TODA ESPAÑA





# EN LAS TIENDAS Y LOS SHOWROOMS



**Juego de 3 expositores**  
**Ref. 451 581 / Precio: 150€**  
 Dimensiones: a126 x A60 x P40 cm



**ILV de discos R301**  
**Ref. 450 367**

**ILV de discos CL 50**  
**Ref. 450 366**

**Expositor de 3 máquinas**  
**Ref. 407 818 / Precio: 350€**

**Expositor mixto**  
**Ref. 450 421 / Precio: 230€**

**Expositor de brazos trituradores**  
**Ref. 407 435 / Precio: 230€**

# robot coupe®

## LE AYUDA

VEA TODOS NUESTROS VÍDEOS EN LA CADENA ROBOT-COUBE OFICIAL:



Vídeo del R 301 Ultra



Vídeo CL 50 Ultra



Vídeo J 100

VEA TAMBIÉN LOS VÍDEOS EN  
[www.robot-coupe.com](http://www.robot-coupe.com)

## EN LAS REDES SOCIALES OFICIALES DE ROBOT-COUBE



**LinkedIn**  
robot-coupe-official



**Facebook**  
RobotCoupeOfficial



**Youtube**  
Robot-Coupe Official



**Instagram**  
robotcoupe\_official

## Y CON NUESTRO SERVICIO POSVENTA



**Atención en Línea**  
para transmitir sus pedidos, en caso de entregas no conformes, para solicitar documentos técnicos o en caso de daños durante el transporte.



Para acceder a la página web **Servicio Posventa**, pida hoy mismo su login y contraseña a nuestro servicio Clientes

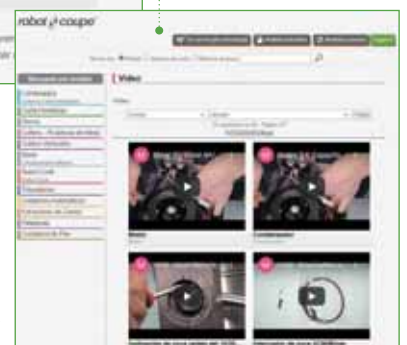

**Videos de Posventa**  
Para impartir formación a sus técnicos.

# UNA PÁGINA WEB COMPLETA



NUEVO



## NUEVA PÁGINA WEB DE ROBOT-COUBE

- **Diseño responsivo y sencillo:** fácil acceso a la información desde cualquier dispositivo (ordenador de sobremesa, móvil o tablet)
- **Vídeos:** descubra nuestros productos en vivo y entréñese

## PARA USTED, DISTRIBUIDOR Y DISEÑADOR DE COCINAS



- **Acceso específico:** consulte y descargue las instrucciones técnicas, las especificaciones y los diseños 2D, 3D y BIM

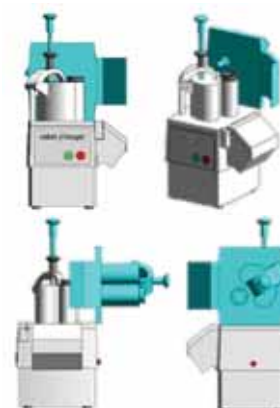

## PARA SUS CLIENTES

- **Guía de selección:** encuentre la máquina adecuada en unos clics
- **Registro del producto:** descargue los manuales de usuario y las fichas de seguridad



# robot coupe<sup>®</sup>

SOLUCIONES PARA TODOS LOS SECTORES DE LA RESTAURACIÓN

## RESTAURACIÓN COMERCIAL



### RESTAURACIÓN RÁPIDA

Fast-Food  
Fast-Good  
Bares de zumos  
Venta para llevar  
Ensaladerías-Sandwicherías  
Cafeterías autoservicio



## RESTAURACIÓN COLECTIVA



### RESTAURACIÓN ESCOLAR

Guarderías  
Escuelas maternas  
y primarias  
Colegios - Liceos  
Universidades  
Cocinas centrales



## ARTESANOS Y SUPERMERCADOS



### PANADEROS Y PASTELEROS

Panaderos  
Pasteleros  
Salones de té  
Heladerías  
Chocolaterías  
Confiterías





## RESTAURACIÓN COMERCIAL

### RESTAURACIÓN CON SERVICIO DE MESA

Bares  
Restaurantes tradicionales  
Restaurantes temáticos  
Restaurantes de cadenas  
Restaurantes bistró  
Restaurantes gourmet

### RESTAURACIÓN HOTELERA

Hoteles de todas categorías  
Banquetes  
Centros vacacionales  
Campings  
Cantinas para el personal



## RESTAURACIÓN COLECTIVA

### RESTAURACION PARA EMPRESAS

Restaurantes de empresa  
Restaurantes administrativos  
Campamentos  
Fuerzas armadas  
Prisiones  
Cocinas centrales

### RESTAURACIÓN EN EL CAMPO DE LA SALUD

Geriátricos -  
Establecimientos  
medicalizados  
Hospitales-Clínicas  
Centros de acogida  
especializados  
Cocinas centrales



## ARTESANOS Y SUPERMERCADOS

### CHARCUTEROS-CATERING

Carniceros-Charcuteros  
Pescaderos  
Servicios de catering y banquetes

### SUPERMERCADOS-HIPERMERCADOS

Productos frescos-cortados  
4ª y 5ª gama  
Bares de zumos  
Servicios de catering



#THEsolution

robot 

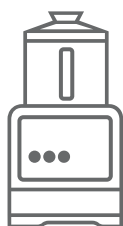

## MEJORAR EL DÍA A DÍA DEL USUARIO

Menos tareas manuales para una mayor comodidad



## GANAR TIEMPO

Aumentar la productividad

ZUMOS ULTRAFRESCOS

2L = 1min



PATATAS FRITAS CASERAS

20kg = 4min



MACEDONIA

10kg = 2min



SOPA  
45L = 6min



MAYONESA  
2L = 1min



HORTALIZAS PICADAS  
300kg = 1h





Ejemplos:

### GANAR DINERO

¡Rentabilidad de la inversión en menos de 6 meses!



Invertir en un CL50  
= **Ahorrar** 1 hora de trabajo por día



Invertir en un Robot Cook  
= **Ahorrar** 20 minutos en cada servicio



### ESTIMULAR SU CREATIVIDAD

Dar libre curso a su imaginación



### SATISFACER A SUS CLIENTES



**ORIGEN Y FRESCURA  
DEL PRODUCTO**



**HECHO EN CASA**



**LOCAL**



**PRODUCTO DE  
TEMPORADA**





PÁGINA **50**

## CORTA-HORTALIZAS

CL 50 Ultra



PÁGINA **102**

**Blixer®**

Blixer® 4 V.V.



PÁGINA **146**

## EXTRACTORES DE ZUMOS

J 80 Buffet





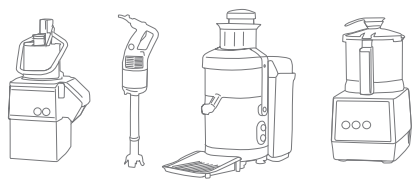

## COLECCIÓN DE DISCOS

PÁGINA 34

## CORTA-HORTALIZAS

PÁGINA 48

## CUTTERS

PÁGINA 74

## ROBOT COOK®

PÁGINA 96

## BLIXER®

PÁGINA 100

## BRAZOS TRITURADORES

PÁGINA 120

## EXTRACTORES DE ZUMOS

PÁGINA 142

## COLADORES AUTOMÁTICOS

PÁGINA 149

## FICHAS TÉCNICAS

(dimensiones, peso, etc.) PÁGINA 155

## CORTADORA DE PAN

PÁGINA 154

# COMBINADOS

## CUTTERS Y CORTA-HORTALIZAS



## ¡2 MÁQUINAS EN UNA!

El combinado cutter y corta-hortalizas de Robot-Coupe, compacto y multifuncional, es el aliado de los chefs en todas las cocinas, incluso en las más pequeñas.





# COMBINADOS

## CUTTERS Y CORTA-HORTALIZAS

### Tapa:

Prevista para poder añadir líquidos o ingredientes en marcha.

### Asa

ergonómica para poder manipular la cuba fácilmente.

### Easy Guide

### Variación de velocidad:

de 300 a 3 500 rpm para disponer de una mayor variedad de aplicaciones.

Arranque automático de la máquina gracias al empujador: comodidad de trabajo y rapidez de ejecución.



Expulsión lateral: ahorro de espacio y comodidad de empleo.



### INNOVACIÓN

**Cuchilla de fondo de cuba** para trabajar tanto pequeñas como grandes cantidades. Cuchilla lisa amovible incluida. Cuchilla serrada y cuchilla dentada disponibles opcionalmente.



Gama de **28 discos disponibles** opcionalmente.















Escanee este código QR para ver el combinado en acción.

## FUNCIÓN CUTTER

	<b>Cuchilla lisa</b> En estándar	➔			
			PICADOS GRUESOS	PICADOS FINOS	SALSAS, EMULSIONES
	<b>Cuchilla serrada</b> <b>ESPECIAL Trituración Pastelería</b>	➔			
			AMASADOS	TRITURADOS	
	<b>Cuchilla dentada</b> <b>ESPECIAL Hierbas Especias</b>	➔			
			PICADOS DE HIERBAS	PICADOS DE ESPECIAS	

## FUNCIÓN CORTA-HORTALIZAS

	<b>PICADO</b>			<b>BASTONCITOS / JULIANA</b>	
	<b>ONDULADO</b>			<b>+ MACEDONIA*</b>	
	<b>RALLADO</b>			<b>+ PATATAS FRITAS*</b>	

\* Para R 402, R 402 V.V, R 502, R 502 V.V, R 752, R 752 V.V.

## FUNCIÓN EXTRACTOR DE ZUMOS Y COULIS\*

- Extracción de zumos de frutas y hortalizas para aperitivos, verrines, salsas, sopas, sorbetes y helados, batidos, confituras, pastas de frutas, etc.
- Función coulis para extraer zumos con mucha pulpa de frutas y hortalizas cocidas o blandas.
- Función exprimidor para todo tipo de cítricos.



\* Disponible para R 201 XL, R 301, R 301 Ultra, R 401, R 402, R 402 V.V.



RALLADO / REBANADO / ONDULADO / BASTONCITOS - JULIANA

R 201 XL



OPCIONAL  
23  
DISCOS

OPCIONAL  
3  
CUCHILLAS

2,9 L

- Monofásico
- 1 velocidad
- Expulsión de la cuba
- Kit extracto de zumos y coulis\*

R 301 Ultra



OPCIONAL  
23  
DISCOS

OPCIONAL  
3  
CUCHILLAS

3,7 L

- Monofásico
- 1 velocidad
- Kit extracto de zumos y coulis\*

R 301



OPCIONAL  
23  
DISCOS

OPCIONAL  
3  
CUCHILLAS

3,7 L

- Monofásico
- 1 velocidad
- Kit extracto de zumos y coulis\*





RALLADO / REBANADO / ONDULADO / BASTONCITOS - JULIANA

+ MACEDONIA + PATATAS FRITAS

R 402 V.V.



OPCIONAL  
+ 28  
DISCOS

OPCIONAL  
+ 3  
CUCHILLAS

4,5 L

- Monofásico
- Velocidad variable
- Kit extracto de zumos y coulis\*

R 402



OPCIONAL  
+ 28  
DISCOS

OPCIONAL  
+ 3  
CUCHILLAS

4,5 L

- Monofásico o trifásico
- 2 velocidades
- Kit extracto de zumos y coulis\*

R 401



OPCIONAL  
+ 23  
DISCOS

OPCIONAL  
+ 3  
CUCHILLAS

4,5 L

- Monofásico
- 1 velocidad
- Kit extracto de zumos y coulis\*

R 502 V.V.



OPCIONAL  
+ 50  
DISCOS

OPCIONAL  
+ 3  
CUCHILLAS

5,9 L

- Monofásico
- Velocidad variable
- R-Mix®
- Accesorio pasapuré\*

R 502



OPCIONAL  
+ 50  
DISCOS

OPCIONAL  
+ 3  
CUCHILLAS

5,9 L

- Trifásico
- 2 velocidades
- Accesorio pasapuré\*

R 752 V.V.



OPCIONAL  
+ 50  
DISCOS

OPCIONAL  
+ 3  
CUCHILLAS

7,5 L

- Monofásico
- Velocidad variable
- R-Mix®
- Equipo pasapuré\*

R 752



OPCIONAL  
+ 50  
DISCOS

OPCIONAL  
+ 3  
CUCHILLAS

7,5 L

- Trifásico
- 2 velocidades
- Equipo pasapuré\*

\*Accesorio en opción

R-Mix®: Función de mezcla en rotación inversa

Modelos	Cantidad máxima en función cutter	Rendimiento horario en función corta-hortalizas	Número de cubiertos
R 201 XL	1,0 kg	25 kg/h	1 a 50
R 301 / R 301 Ultra	1,5 kg	50 kg/h	1 a 100
R 401 / R 402 / R 402 V.V.	2,5 kg	50 kg/h	1 a 100
R 502 / R 502 V.V.	3,2 kg	150 kg/h	50 a 100
R 752 / R 752 V.V.	3,8 kg	250 kg/h	200 a 600

## KIT EXTRACTOR DE ZUMOS Y COULIS

- Extracción de zumos de frutas y hortalizas para aperitivos, verrines, salsas, sopas, sorbetes y helados, batidos, confituras, pastas de frutas, etc.
- Función coulis para extraer zumos con mucha pulpa de frutas y hortalizas cocidas o blandas.
- Función exprimidor para todo tipo de cítricos.
- Reemplaza numerosas herramientas manuales:

### FUNCIÓN COULIS

+

### FUNCIÓN EXPRIMIDOR



Tolva de gran capacidad:  
75 x 90 mm



Escanee este código QR para ver el combinado en acción.



COULIS DE FRAMBUE-  
SAS PARA SORBETES



COULIS PARA VERRINES



LECHE DE COCO



ZUMO DE LIMÓN



TARTA DE LIMÓN



ZUMO DE NARANJA



	Ref.	€
Kit extractor de zumos y coulis para R201 XL	27393	339
Kit extractor de zumos y coulis para R301 / R301 Ultra / R401 / R402 / R402 V.V	27396	339
Accesorio exprimidor para R 201 XL	27392	205
Accesorio exprimidor para R301 / R301 Ultra / R401 / R402 / R402 V.V.	27395	205

Superficie 87 cm<sup>2</sup>Superficie 104 cm<sup>2</sup>

" Descubra todos los packs de discos en la página 39 "

Superficie 104 cm<sup>2</sup>

" Descubra todos los packs de discos en la página 39 "



## R 201 XL

Motor asíncrono	✓
Potencia	550 W
Voltaje	Monofásico 230 V
Velocidad	1500 rpm
Pulse	✓
Cutter	Cuba de 2,9 l en material compuesto con asa
<b>Cuchilla</b>	Hojas lisas de acero inoxidable <b>Incluidas</b>
Corta-hortalizas	Tolva en media luna Tolva cilíndrica de Ø 58 mm
Expulsión	En la cuba
<b>Discos</b>	Rebanador de 2 mm, Rallador de 2 mm - <b>Incluidos</b>

## R 301

✓
650 W
Monofásico 230 V
1500 rpm
✓
Cuba de 3,7 l en material compuesto
Hojas lisas de acero inoxidable <b>Incluidas</b>
Tolva en media luna de 1,6 l Tolva cilíndrica de Ø 58 mm
Continua
No incluidos

## R 301 Ultra

✓
650 W
Monofásico 230 V
1500 rpm
✓
Cuba de 3,7 l de acero inoxidable
Hojas lisas de acero inoxidable <b>Incluidas</b>
Tolva en media luna de 1,6 l Tolva cilíndrica de Ø 58 mm
Continua
No incluidos

Elija su modelo:



Escanee este código QR para ver el combinado en acción.

R 201 XL	Ref.	€
R 201 XL 230V/50/1	22570	885
2 discos		

R 301	Ref.	€
R 301 230V/50/1	2525	1 475
Packs de 4 discos	1953	226

R 301 Ultra	Ref.	€
R 301 Ultra 230V/50/1	2547	1 740
Packs de 4 discos	1953	226

Colección completa de discos en la página 36



Elija sus opciones:



Opciones	R 201 XL		R 301		R 301 Ultra	
	Ref.	€	Ref.	€	Ref.	€
Cuchillas serrada <b>Especial Trituración Pastelería</b>	27138	118	27288	118	27288	118
Cuchilla dentada <b>Especial Hierbas Especias</b>	27061	118	27287	118	27287	118
Cuchilla lisa adicional	27055	101	27286	101	27286	101
Accesorio cutter (cuba, tapa, cuchilla)	-	-	27272	250	27278	554
Kit extractor de zumos y coulis	27393	339	27396	339	27396	339
Accesorio exprimidor	27392	205	27395	205	27395	205



## COMBINADOS CUTTERS Y CORTA-HORTALIZAS



### R 401

Motor asíncrono	✓
Potencia	700 W
Voltaje	Monofásico 230 V
Velocidad	1500 rpm
Pulse	✓
Soporte de motor	Metálico
Cutter	Cuba de 4,5 l de acero inoxidable
<b>Cuchilla</b>	Hojas lisas de acero inoxidable - <b>Incluidas</b>
Corta-hortalizas	Tolva en media luna de 1,6 l Tolva cilíndrica de Ø 58 mm Cuba de acero inoxidable
D-Clean Kit	-
<b>Discos</b>	No incluidos



### R 402

Motor asíncrono	✓
Potencia	750 W
Voltaje	Monofásico 230 V      Trifásico 400 V
Velocidad	500-1500 rpm      750-1500 rpm
Pulse	✓
Soporte de motor	Metálico
Cutter	Cuba de 4,5 l de acero inoxidable
<b>Cuchilla</b>	Hojas lisas de acero inoxidable - <b>Incluidas</b>
Corta-hortalizas	Tolva en media luna de 1,6 l Tolva cilíndrica de Ø 58 mm Cuba de acero inoxidable
D-Clean Kit	<b>Incluidos</b>
<b>Discos</b>	No incluidos

Elija su modelo:



Escanee este código QR para ver el combinado en acción.

R 401 - 4 discos	Ref.	€
R 401 230V/50/1	2425	<b>1 970</b>
Packs de 4 discos	1953	<b>226</b>
R 401 sin disco	Ref.	€
R 401 230V/50/1	2425	<b>1 970</b>

Colección completa de discos en la página 36



R 402 - 4 discos	Ref.	€
R 402 230V/50/1	2453	<b>2 250</b>
Packs de 4 discos	1953	<b>226</b>
R 402 400V/50/3	2433	<b>2 250</b>
Packs de 4 discos	1953	<b>226</b>
R 402 - 6 discos	Ref.	€
R 402 230V/50/1	2453	<b>2 250</b>
Packs de 6 discos	1918	<b>411</b>
R 402 400V/50/3	2433	<b>2 250</b>
Packs de 6 discos	1918	<b>411</b>
R 402 sin disco	Ref.	€
R 402 230V/50/1	2453	<b>2 250</b>
R 402 400V/50/3	2433	<b>2 250</b>

Elija sus opciones:



Opciones	Ref.	€
Cuchillas serrada <b>Especial Trituración Pastelería</b>	27346	<b>111</b>
Cuchilla dentada <b>Especial Hierbas Especias</b>	27345	<b>111</b>
Cuchilla lisa adicional	27344	<b>95</b>
Accesorio cutter (cuba, tapa, cuchilla)	27342	<b>539</b>
Kit extractor de zumos y coulis	27396	<b>339</b>
Accesorio exprimidor	27395	<b>205</b>

Superficie 104 cm<sup>2</sup>

" Descubra todos los packs de discos en la página 39 "

## R 402 V.V.

Motor asíncrono	✓
Potencia	1000 W
Voltaje	Monofásico 230 V
Velocidad	300 a 3500 rpm en el cutter 300 a 1000 rpm en el corta-hortalizas
Pulse	✓
Soporte de motor	Metálico
Cutter	Cuba de 4,5 l de acero inoxidable
<b>Cuchilla</b>	Hojas lisas de acero inoxidable - <b>Incluidas</b>
Corta-hortalizas	Tolva en media luna de 1,6 l Tolva cilíndrica de Ø 58 mm Cuba de acero inoxidable
D-Clean Kit	<b>Incluidos</b>
<b>Discos</b>	No incluidas

Elija su modelo:



Escanee este código QR para ver el combinado en acción.

R 402 V.V. - 4 discos	Ref.	€
R 402 V.V. 230V/50/1	2444	<b>2 675</b>
Packs de 4 discos	1953	<b>226</b>
R 402 V.V. - 6 discos	Ref.	€
R 402 V.V. 230V/50/1	2444	<b>2 675</b>
Packs de 6 discos	1918	<b>411</b>
R 402 V.V. sin disco	Ref.	€
R 402 V.V. 230V/50/1	2444	<b>2 675</b>

Colección completa de discos en la página 36



Opciones	Ref.	€
Cuchillas serrada <b>Especial Trituración Pastelería</b>	27346	<b>111</b>
Cuchilla dentada <b>Especial Hierbas Especias</b>	27345	<b>111</b>
Cuchilla lisa adicional	27344	<b>95</b>
Accesorio cutter (cuba, tapa, cuchilla)	27342	<b>539</b>
Kit extractor de zumos y coulis	27396	<b>339</b>
Accesorio exprimidor	27395	<b>205</b>





## PASAPURÉ

MODELOS R 502, R 502 V.V., R 752, R 752 V.V.



Escanee este código QR para ver la función pasapuré en acción.



Accesorio pasapuré



**Tolva de introducción**  
(R 502 y R 502 V.V. únicamente)

1

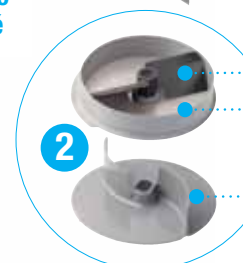

**Paleta**

**Rejilla para puré:**  
3 mm o 6 mm

**Disco expulsor especial para puré**

Equipo pasapuré

2

**El accesorio pasapuré consta de:**

- una tolva de introducción para facilitar la carga de patatas (para los R 502 y R 502 V.V. únicamente),
- una paleta,
- una rejilla especial de Ø 3 mm o 6 mm,
- un disco expulsor especial para puré



		Ref.	€
Accesorio pasapuré de Ø 3 mm (R 502 y R 502 V.V.)	1 + 2	28207	306
Equipo pasapuré de Ø 3 mm	2	28208	217
Accesorio pasapuré de Ø 6 mm (R 502 y R 502 V.V.)	1 + 2	28209	306
Equipo pasapuré de Ø 6 mm	2	28210	213





## R 502

Motor asíncrono	✓
Potencia	900 W
Voltaje	Trifásico 400 V
Velocidad	750 rpm - 1500 rpm
Pulse	✓
Soporte de motor	Metálico
Cutter	Cuba de 5,9 l de acero inoxidable
Brazo rascador	✓
<b>Cuchilla</b>	Hojas lisas de acero inoxidable - <b>Incluidas</b> Herramienta de limpieza de la cuchilla - <b>Incluida, próximamente</b>
Corta-hortalizas	Tolva en media luna de 2,2 l Tolva cilíndrica de Ø 58 mm y Ø 39 mm, empujador Exactitube - <b>Incluidos</b>
D-Clean Kit	<b>Incluidos</b>
<b>Discos</b>	No incluidos

Elija su modelo:

R 502 Restauración Catering	Ref.	€
R 502 400V/50/3	2382	<b>3 035</b>
Packs de 7 discos	1958W	<b>702</b>
R 502 Colectividades	Ref.	€
R 502 400V/50/3	2382	<b>3 035</b>
Packs de 11 discos	1959W	<b>1 170</b>
R 502 Pack Multicorte	Ref.	€
R 502 400V/50/3	2382	<b>3 035</b>
Packs de 16 discos	2022W	<b>1 835</b>
R 502 sin disco	Ref.	€
R 502 400V/50/3	2382	<b>3 035</b>



## R 502 V.V.

Motor asíncrono	✓
Potencia	1 500 W
Voltaje	Monofásico 230 V
Velocidad	300 a 3500 rpm en el cutter 300 a 1000 rpm en el corta-hortaliza
Pulse	✓
Soporte de motor	Metálico
Cutter	Cuba de 5,9 l de acero inoxidable
Brazo rascador	✓
<b>Cuchilla</b>	Hojas lisas de acero inoxidable - <b>Incluidas</b> Herramienta de limpieza de la cuchilla - <b>Incluidas, próximamente</b>
Corta-hortalizas	Tolva en media luna de 2,2 l Tolva cilíndrica de Ø 58 mm y Ø 39 mm, empujador Exactitube - <b>Incluidos</b>
D-Clean Kit	<b>Incluidos</b>
<b>Discos</b>	No incluidos

R 502 V.V. Restauración Catering	Ref.	€
R 502 V.V. 230V/50-60/1	2390	<b>3 605</b>
Packs de 7 discos	1958W	<b>702</b>
R 502 V.V. Colectividades	Ref.	€
R 502 V.V. 230V/50-60/1	2390	<b>3 605</b>
Packs de 11 discos	1959W	<b>1 170</b>
R 502 V.V. Pack Multicorte	Ref.	€
R 502 V.V. 230V/50-60/1	2390	<b>3 605</b>
Packs de 16 discos	2022W	<b>1 835</b>
R 502 V.V. sin disco	Ref.	€
R 502 V.V. 230V/50-60/1	2390	<b>3 605</b>

Colectión completa de discos en la página 36



Elija sus opciones:



Opciones	Ref.	€
Cuchillas serrada <b>Especial Trituración Pastelería</b>	27305	<b>192</b>
Cuchilla dentada <b>Especial Hierbas Especias</b>	27304	<b>192</b>
Cuchilla lisa adicional	27303	<b>180</b>
Accesorio cutter (cuba, tapa, cuchilla)	27320	<b>623</b>
Herramienta de limpieza de la cuchilla - <b>Próximamente</b>	49258	<b>35</b>

**NUEVO**

## COMBINADOS R 752 Y R 752 V.V.

- Polivalentes, compactos y cada vez con más rendimiento gracias a sus capacidades de trabajo superiores.
- Un temporizador para una mayor comodidad de uso,
- Nuevos accesorios cada vez más adaptados a las necesidades de los profesionales

**Tolva ajustable para adaptarse a todos los tamaños de frutas y hortalizas**



- **Comodidad de trabajo**
- **Prevención de los TME**
- **Reducción de la penosidad**



**Tolva extragrande:**  
Hasta 15 tomates  
o 1 col entera.



**Tolva cilíndrica**  
Ø 58 mm : corte  
uniforme de los  
productos alargados.



**Empujador Exactitube**  
Tolva cilíndrica con empujador  
Exactitube Ø 39 mm para corte de  
frutas y hortalizas pequeñas, como  
pimientos, pepinillos, encurtidos,  
embutidos, espárragos, cebolletas,  
plátanos, fresas, uvas, etc.

### INNOVACIÓN

**Ergonomía excepcional:**  
Palanca con movimiento  
asistido: menos esfuerzos  
para el usuario.

**Temporizador:**  
Mayor comodidad de  
trabajo, precisión y  
regularidad en la  
realización de las recetas.

### Easy Guide

**Potencia del motor:**  
Para realizar las preparaciones  
más exigentes.

**Expulsión lateral:**  
Ahorro de espacio y  
comodidad de empleo.

**Tapa:**  
Posibilidad de añadir líquidos u otros  
ingredientes durante la preparación.

**Brazo rascador:**  
Para raspar fácilmente  
la tapa y los bordes de  
la cuba sin parar para  
limpiar.

**Cuba de 7,5 l, gran  
capacidad, con asa  
ergonómica:**  
Ganar tiempo aumentando  
la cantidad trabajada.\*



**Entregado con cuchilla lisa  
de acero inoxidable:** 2 hojas  
desmontables y ajustables.



**Gama de 50 discos  
disponibles  
opcionalmente.**

Opciones para R 752 y R 752 V.V.	Ref.	€
Cuchillas serrada de acero inoxidable <b>Especial Trituración Pastelería</b>	27308	<b>382</b>
Cuchilla dentada <b>Especial Hierbas Especias</b>	27307	<b>382</b>
Cuchilla lisa inoxidable adicional	27306	<b>371</b>
Accesorio cutter (cuba, tapa, cuchilla)	27318	<b>819</b>
Hoja serrada inferior	49162	<b>58</b>
Hoja serrada superior	49163	<b>58</b>
Hoja dentada inferior	49164	<b>58</b>
Hoja dentada superior	49165	<b>58</b>
Hoja lisa inferior	49160	<b>52</b>
Hoja lisa superior	49161	<b>52</b>
Equipo pasapuré de Ø 3 mm	28208	<b>217</b>
Equipo pasapuré de Ø 6 mm	28210	<b>213</b>
Cepillo del eje motor - <b>Próximamente</b>	49257	<b>22</b>



## R 752

Motor asíncrono	✓
Potencia	1 800 W
Voltaje	Trifásico 400 V
Velocidad	750 rpm - 1500 rpm

Pulse	✓
Soporte de motor	Metálico
Cutter	Cuba de 7,5 l de acero inoxidable
Brazo rascador	✓
<b>Cuchilla</b>	Totalmente inoxidable, hojas lisas desmontables y ajustables - <b>Incluidas</b>

Accesorios	Cepillo del eje motor - <b>Incluidos, próximamente</b>
Corta-hortalizas	Tolva de media luna de 4,4 l Tolva cilíndrica de Ø 58 mm y Ø 39 mm, empujador Exactitube - <b>Incluidos</b>

D-Clean Kit **Incluidos**

**Discos** No incluidos

Elija su modelo:

R 752 Restauración Catering	Ref.	€
R 752 400V/50/3	2113	<b>3 555</b>
Packs de 7 discos	1958W	<b>702</b>
R 752 Colectividades	Ref.	€
R 752 400V/50/3	2113	<b>3 555</b>
Packs de 11 discos	1959W	<b>1 170</b>
R 752 Pack Multicorte	Ref.	€
R 752 400V/50/3	2113	<b>3 555</b>
Packs de 16 discos	2022W	<b>1 835</b>
R 752 sin disco	Ref.	€
R 752 400V/50/3	2113	<b>3 555</b>



## R 752 V.V.

✓
1 500 W
Monofásico 230 V
300 a 3500 rpm en el cutter 300 a 1000 rpm en el corta-hortalizas

✓
Metálico
Cuba de 7,5 l de acero inoxidable
✓
Totalmente inoxidable, hojas lisas desmontables y ajustables - <b>Incluidas</b>

Cepillo del eje motor - <b>Incluidos, próximamente</b>
Tolva de media luna de 4,4 l Tolva cilíndrica de Ø 58 mm y Ø 39 mm, empujador Exactitube - <b>Incluidos</b>

**Incluidos**

No incluidos

R 752 V.V. Restauración Catering	Ref.	€
R 752 V.V. 230V/50/1	2115	<b>4 145</b>
Packs de 7 discos	1958W	<b>702</b>
R 752 V.V. Colectividades	Ref.	€
R 752 V.V. 230V/50/1	2115	<b>4 145</b>
Packs de 11 discos	1959W	<b>1 170</b>
R 752 V.V. Pack Multicorte	Ref.	€
R 752 V.V. 230V/50/1	2115	<b>4 145</b>
Packs de 16 discos	2022W	<b>1 835</b>
R 752 V.V. sin disco	Ref.	€
R 752 V.V. 230V/50/1	2115	<b>4 145</b>

Elija entre las siguientes opciones:

Colectión completa de discos en la página 36



VOLVER AL RESUMEN



# COLECCIÓN DE DISCOS



## ¡LA MAYOR VARIEDAD DE CORTES!

Más de 50 discos posibles para realizar rebanadas, rallados, julianas, patatas fritas, macedonias, brunoises y gaufrettes con una calidad de corte irreprochable en un mínimo de tiempo. Ahorre varias horas de trabajo cada día gracias a los combinados y corta-hortalizas de Robot-Coupe.

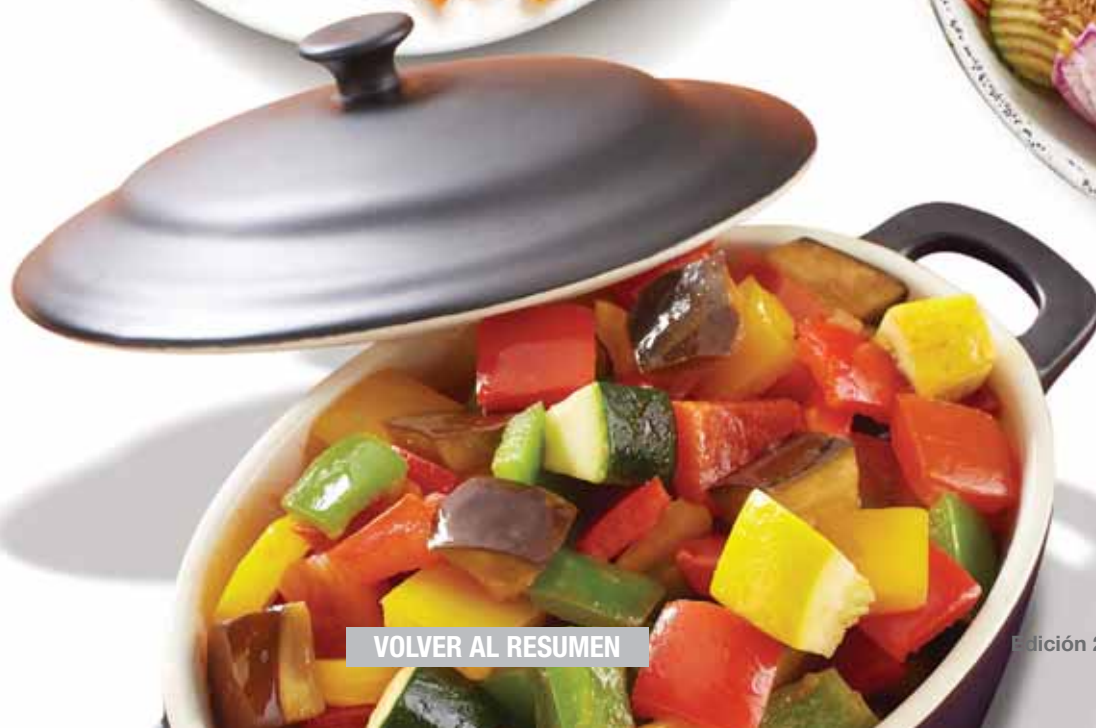







# COLECCIÓN DE DISCOS



## ESSENTIAL - Series 1-4

## EXPERT - Series 5-7

	R 201 XL R 301 R 301 Ultra R 401	Precio €	R 402 R 402 V.V.	CL 40	Precio €	<b>DISCOS</b>	R 502/R 502 V.V. R 752/R 752 V.V.	CL 50/CL 50 Ultra CL 52 /CL 55 CL 60/CL 60 V.V.	Precio €	CL 50 Gourmet	Precio €
	CL 20										
<b>REBANADORES</b> 						Almendras 0,6 mm					
						0,8 mm					
	27051	58	27051	58		1 mm	28166W	107	28166W	107	
	27555	58	27555	58		2 mm	28069W	107	28069W	107	
	27086	58	27086	58		3 mm	28062W	107	28062W	107	
	27566	58	27566	58		4 mm	28063W	107	28063W	107	
	27087	58	27087	58		5 mm	28064W	107	28064W	107	
	27786	58	27786	58		6 mm	28004W	107	28004W	107	
						8 mm	28065W	107	28065W	107	
						10 mm	28196W	107	28196W	107	
						14 mm	28066W	107	28066W	107	
					Patatas cocidas 4 mm	28067W	107	28067W	107		
					Patatas cocidas 6 mm	28068W	107	28068W	107		
						27244W	334	27244W	334		
						27245W	334	27245W	334		
<b>ONDULADOS</b> 	27621	58	27621	58		2 mm	27068W	134	27068W	134	
						3 mm	27069W	134	27069W	134	
						5 mm	27070W	134	27070W	134	
<b>RALLADORES</b> 	27588	58	27588	27148	58	1,5 mm	28056W	99	28056W	99	
	27577	58	27577	27149	58	2 mm	28057W	99	28057W	99	
	27511	58	27511	27150	58	3 mm	28058W	99	28058W	99	
						4 mm	28073W	99	28073W	99	
						5 mm	28059W	99	28059W	99	
	27046	58	27046	58		6 mm					
						7 mm	28016W	99	28016W	99	
	27632	58	27632	58		9 mm	28060W	99	28060W	99	
	27764	67	27764	67		Parmesano	28061W	99	28061W	99	
	27191	99	27191	99		Patatas tipo Röstis	27164W	155	27164W	155	
						Patatas crudas	27219W	171	27219W	171	
27078	99	27078	99		Rábano blanco 0,7 mm						
27079	99	27079	99		Rábano blanco 1 mm	28055W	174	28055W	174		
27130	99	27130	99		Rábano blanco 1,3 mm						
<b>BASTONCITOS JULIANA</b> 						1 x 8 mm (tagliatelles)	28172W	141	28172W	141	
						1 x 26 cebolla/col	28153W	259	28153W	259	
	27080	73	27080	73		2 x 4 mm	27072W	141	27072W	141	
	27081	73	27081	73		2 x 6 mm	27066W	141	27066W	141	
						2 x 8 mm	27067W	141	27067W	141	
						2 x 10 mm (tagliatelles)	28173W	141	28173W	141	
	27599	73	27599	73		2 x 2 mm	28051W	141	28051W	141	
						2,5 x 2,5 mm	28195W	141	28195W	141	
						3 x 3 mm	28101W	141	28101W	141	
	27047	73	27047	73		4 x 4 mm	28052W	141	28052W	141	
	27610	73	27610	73		6 x 6 mm	28053W	141	28053W	141	
27048	73	27048	73		8 x 8 mm	28054W	141	28054W	141		







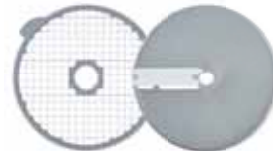

ESSENTIAL - Series 1-4



EXPERT - Series 5-7

				<b>DISCOS</b>									
R 301 R 301 Ultra		CL 20	R 402 R 402 V.V.  CL 40	Precio €		R 502/R 502 V.V. R 752/R 752 V.V.	Precio €	CL 50 Gourmet	Precio €				
<b>EQUIPOS PARA MACEDONIA</b>  <b>REJILLA + REBANADOR</b>					5 x 5 x 5 mm	■ 28110W	245	■ 28110W	245				
				■ 27113	190	8 x 8 x 8 mm	■ 28111W	226	■ 28111W	226			
				■ 27114	190	10 x 10 x 10 mm	■ 28112W	226	■ 28112W	226			
				■ 27298	190	12 x 12 x 12 mm	■ 28197W	226					
						14 x 14 x 5 mm (mozzarella)	■ 28181W	226	■ 28181W	226			
						14 x 14 x 10 mm	■ 28179W	226	■ 28179W	226			
						14 x 14 x 14 mm	■ 28113W	226					
						20 x 20 x 20 mm	■ 28114W	226					
						25 x 25 x 25 mm	■ 28115W	226					
						50 x 70 x 25 mm (ensalada)	■ 28180W	329					
<b>PATATAS FRITAS</b> 				▲ 27116	197	8 x 8 mm	▲ 28134W	271	▲ 28134W	271			
						8 x 16 mm	▲ 28159W	271	▲ 28159W	271			
				▲ 27117	197	10 x 10 mm	▲ 28135W	271	▲ 28135W	271			
						10 x 16 mm	▲ 28158W	271	▲ 28158W	271			
<b>BRUNOISES</b> 					2 x 2 x 2 mm			28174W	190				
						3 x 3 x 3 mm			28175W	190			
						4 x 4 x 4 mm			28176W	190			
<b>GAUFRETTES</b> 					2 mm			28198W	161				
						3 mm			28199W	161			
						4 mm			28177W	161			
						6 mm			28178W	161			
<b>PACKS DE DISCOS</b>				1953	1904	1953	226	Packs de 4 discos					
						1918	411	Packs de 6 discos					
								Packs de 7 discos	1958W	702	1958W	702	
								Packs de 11 discos	1959W	1 170	1959W	1 170	
								Packs de 16 discos	2022W	1 835	2022W	1 835	

■ Equipo para MACEDONIA compuesto por: 1 rejilla de macedonia + 1 disco rebanador.

▲ Equipo para PATATAS FRITAS compuesto por: 1 rejilla de patatas fritas + 1 disco rebanador especial patatas fritas.

NUEVO

## EasyClean Xpress

La solución cero residuos para limpiar las rejillas de corte en dados EXPERT R 502 a R 752 y CL 50 a CL 60

- Rápido, limpieza fácil
- Cero residuos

Para rejillas de corte en dados	Ref.	€
8 mm	49305	138
10 mm	49309	138
12 mm	49313	138
14 mm	49314	138



NUEVO

## D-CLEAN KIT

Herramienta de limpieza de la rejilla de macedonia



### Soporte de rejilla

- Essential R 402 - CL 40
- Expert R 502 a R 752 - CL 50 a CL 60

	Ref.	€
D-Clean Kit	29246	92

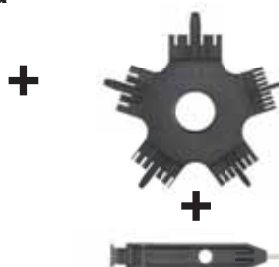

### Herramienta de limpieza de la rejilla de macedonia

5 mm, 8 mm, 10 mm, 12 mm y 14 mm

### Herramienta rascadora

### SOPORTE MURAL PARA ACCESORIOS:

CUCHILLA y 8 DISCOS

> Desde el R 201 XL hasta el R 402 V.V.

Ref.	€
107810	38



### PORTADISCOS MURAL 4 VARILLAS INOXIDABLES:

> 16 discos pequeños u 8 discos grandes

Ref.	€
107812	42



### CAJA PARA DISCOS:

> Desde el R 502 hasta el R 752 V.V.

> Desde el CL 50 hasta el CL 60 V.V.

Ref.	€
27258	22



### PORTADISCOS MURAL INOXIDABLE

Ref.	€
101230	52



### PROTECCIÓN DE DISCOS:

> Desde el R 502 hasta el R 752 V.V.

> Desde el CL 50 hasta el CL 60 V.V.

Ref.	€
39726	20



### MINI BOL

> Gama EXPERT de R 502 a R 752 V.V. y de CL 50 a CL 60

> No compatible con equipos de corte en dados y patatas fritas.

Ref.	€
39716	36



# LA SOLUCIÓN LLAVE EN MANO PARA TODAS LAS COCINAS

## ESSENTIAL Series 1-4

### PACKS DE 4 DISCOS

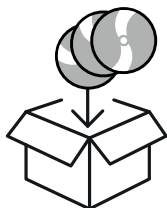

**Rebanadores**  
2 mm & 5 mm

**Ralladores**  
3 mm

**Juliana**  
8 x 8 mm

	Ref.	€
R301, R 301 Ultra, R 401, R 402 y R 402 V.V.	1953	226

Soportes de disco para montaje en pared (pack de 2) **GRATIS**

### PACKS DE 4 DISCOS

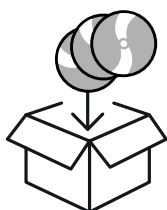

**Rebanadores**  
2 mm & 4 mm

**Ralladores**  
2 mm

**Juliana**  
2 x 2 mm

	Ref.	€
CL 20	1904	226

Soportes de disco para montaje en pared (pack de 2) **GRATIS**

### PACKS DE 6 DISCOS

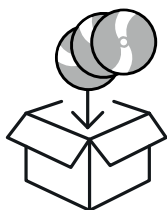

**Rebanadores**  
3 mm & 5 mm

**Ralladores**  
3 mm

**Juliana**  
4 x 4 mm

**Macedonia**  
10 x 10 x 10 mm

	Ref.	€
R 402, R 402 V.V. y CL 40	1918	411

Soportes de disco para montaje en pared (pack de 2) **GRATIS**

## EXPERT Series 5-7

### PACKS DE 7 DISCOS - PACK RESTAURACIÓN / CATERING

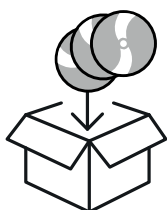

**Rebanadores**  
3 mm & 5 mm

**Ralladores**  
3 mm

**Macedonia**  
10 x 10 x 10 mm

**Patatas fritas**  
8 x 8 x 8 mm

	Ref.	€
CL 50, CL 52, CL 55, CL 60	1958W	702

Soportes de disco para montaje en pared (pack de 2) **GRATIS**

### PACKS DE 11 DISCOS - PACK COLECTIVIDADES

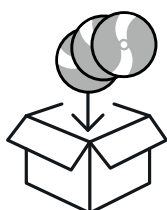

**Rebanadores**  
1 mm, 3 mm & 5 mm

**Ralladores**  
3 mm

**Juliana**  
4 x 4 mm

**Macedonia**  
10 x 10 x 10 mm & 20 x 20 x 20 mm

**Patatas fritas**  
8 x 8 x 8 mm

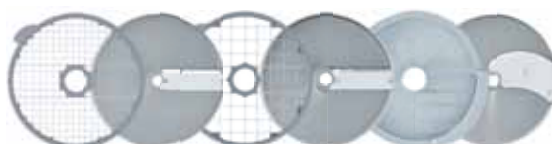

	Ref.	€
CL 50, CL 52, CL 55, CL 60	1959W	1 170

Soportes de disco para montaje en pared (pack de 2) **GRATIS**

# EXPERT Series 5-7

## PACK MULTICORTE DE 16 DISCOS

### Frutas y hortalizas de todos los tamaños y formas

Debido a las nuevas demandas nutricionales, los chefs del sector de la restauración colectiva buscan soluciones para servir más frutas y hortalizas crudas.

El objetivo es mejorar la calidad nutricional de las comidas servidas en los comedores de los colegios, las cafeterías de las empresas y los establecimientos hospitalarios.

Para los chefs, es una gran oportunidad proponer cortes originales de frutas y hortalizas frescas de manera más atractiva. Robot-Coupe innova con su último lanzamiento, la “ WorkStation ” que incluye un pack de 16 discos de corte.

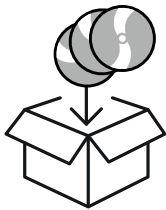

#### Rebanadores

1 mm, 2 mm, 4 mm

#### Ralladores

1.5 mm, 3 mm

#### Juliana

2.5 x 2.5 mm, 2 x 10 mm, 4 x 4 mm



#### Macedonias

5 x 5 x 5 mm, 10 x 10 x 10 mm,  
20 x 20 x 20 mm

#### Patatas fritas

10 x 10 mm

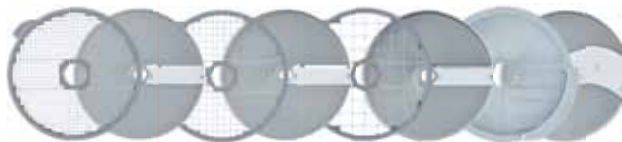

	Ref.	€
Pack Multicorte de 16 discos	2022W	1 835

2 soportes de disco para montaje en pared  
(pack de 2) **GRATIS**



Capture el código QR para ver esta función en acción.

**NUEVO**

Tratamiento de superficie:

**Mineral+**<sup>®</sup>



#### Alta Resistencia

Este tratamiento de base mineral garantiza una protección óptima en la superficie del disco.



#### Frescura Preservada

Este tratamiento reduce la fricción en el disco, garantiza un corte perfecto y preserva la frescura de las frutas y hortalizas.



#### Fácil limpieza

Resistente a lavavajillas.

**Estos nuevos discos se reconocen por su nuevo aspecto y por la letra W presente en el código del artículo.**



# PASAPURÉ

R 502 - R 502 V.V. - R 752 - R 752 V.V.

CL 50 - CL 52 - CL 55 - CL 60

- **Volumen y rapidez**

Para realizar en 2 minutos hasta 10 kg de un puré fresco y sabroso.

- **Ergonomía**

Una tolva grande ergonómica permite introducir de manera continua las patatas, lo que limita las manipulaciones.

- **Polivalencia**

Aproveche el pasapuré, una función adicional en el corta-hortalizas, además de los 50 cortes de frutas y hortalizas.



Escanee este código QR para ver la función pasapuré en acción.

**El accesorio pasapuré consta de:**

- una tolva de introducción para facilitar la carga de patatas (para R 502, R 502 V.V., CL 50 y CL 50 Ultra únicamente)
- una paleta,
- una rejilla especial de Ø 3 mm o 6 mm,
- un disco expulsor especial para puré

	Ref.	€
Accesorio pasapuré de Ø 3 mm (R 502, R 502 V.V., CL 50 y CL 50 Ultra)	1 + 2	28207 306
Equipo pasapuré de Ø 3 mm (R 752, R 752 V.V., CL 52, CL 55 y CL 60)	2	28208 217
Accesorio pasapuré de Ø 6 mm (R 502, R 502 V.V., CL 50 y CL 50 Ultra)	1 + 2	28209 306
Equipo pasapuré de Ø 6 mm (R 752, R 752 V.V., CL 52, CL 55 y CL 60)	2	28210 213

















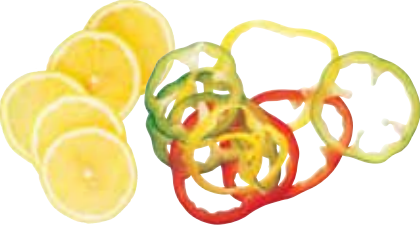









¡LA MAYOR VARIEDAD DE CORTES!

REBANADORES



Expert: CL 50, CL 50 Ultra, CL 50 Gourmet, CL 52, CL 55, CL 60, R 502, R 502 V.V., R 752 y R 752 V.V.  
 Esencial: CL 20, CL 40, R 201 XL, R 301, R 301 Ultra, R 401, R 402, R 402 V.V.

 <p><b>Almendras 0,6 mm</b> Ref. 28166W</p> 	 <p><b>0.8 mm</b> Ref. 28069W</p> 	 <p><b>1 mm</b> Ref. 28062W Ref. 27051</p> 	
 <p><b>2 mm</b> Ref. 28063W Ref. 27555</p> 	 <p><b>3 mm</b> Ref. 28064W Ref. 27086</p> 	 <p><b>4 mm</b> Ref. 28004W Ref. 27566</p> 	
 <p><b>5 mm</b> Ref. 28065W Ref. 27087</p> 	 <p><b>6 mm</b> Ref. 28196W Ref. 27786</p> 	 <p><b>8 mm</b> Ref. 28066W</p> 	 <p><b>10 mm</b> Ref. 28067W</p> 
 <p><b>14 mm*</b> Ref. 28068W</p> 	 <p><b>Patatas cocidas 4 mm</b> Ref. 27244W</p> 	 <p><b>Patatas cocidas 6 mm</b> Ref. 27245W</p> 	

Las ilustraciones verdes están en escala 1:1

\* Salvo el CL 50 Gourmet



# RALLADORES



Expert: CL 50, CL 50 Ultra, CL 50 Gourmet, CL 52, CL 55, CL 60, R 502, R 502 V.V., R 752 y R 752 V.V.

Esencial: CL 20, CL 40, R 201 XL, R 301, R 301 Ultra, R 401, R 402, R 402 V.V.

Esencial: Especial CL 40

**1.5 mm**  
Ref. 28056W  
Ref. 27588\*  
Ref. 27148



**2 mm**  
Ref. 28057W  
Ref. 27577\*  
Ref. 27149

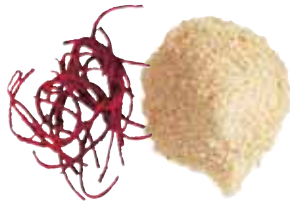

**3 mm**  
Ref. 28058W  
Ref. 27511\*  
Ref. 27150



**4 mm**  
Ref. 28073W



**5 mm**  
Ref. 28059W



**6 mm**  
Ref. 27046



**7 mm**  
Ref. 28016W



**9 mm**  
Ref. 28060W  
Ref. 27632



**Parmesano**  
Ref. 28061W  
Ref. 27764



**Patatas tipo Röstis**  
Ref. 27164W  
Ref. 27191



**Patatas crudas**  
Ref. 27219W



**Rábano blanco 1 mm**  
Ref. 28055W 1 mm  
Ref. 27078 0.7 mm  
Ref. 27079 1 mm  
Ref. 27130 1.3 mm



# ONDULADOS



Expert: CL 50, CL 50 Ultra, CL 50 Gourmet, CL 52, CL 55, CL 60, R 502, R 502 V.V., R 752 y R 752 V.V.

Esencial: CL 20, CL 40, R 201 XL, R 301, R 301 Ultra, R 401, R 402, R 402 V.V.

**2 mm**  
Ref. 27068W  
Ref. 27621



**3 mm**  
Ref. 27069W



**5 mm**  
Ref. 27070W



Las ilustraciones verdes están en escala 1:1

\* Salvo el CL 40



¡LA MAYOR VARIEDAD DE CORTES!

**BASTONCITOS - JULIANAS**

Expert: CL 50, CL 50 Ultra, CL 50 Gourmet, CL 52, CL 55, CL 60, R 502, R 502 V.V., R 752 y R 752 V.V.

Esencial: CL 20, CL 40, R 201 XL, R 301, R 301 Ultra, R 401, R 402, R 402 V.V.

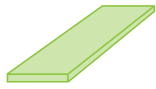

**1 x 8 mm  
tagliatelles**  
Ref. 28172W



**1 x 26 mm  
cebollas y coles**  
Ref. 28153W



**2 x 4 mm**  
Ref. 27072W  
Ref. 27080



**2 x 6 mm**  
Ref. 27066W  
Ref. 27081

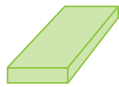
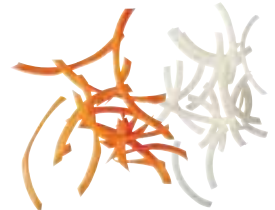

**2 x 8 mm**  
Ref. 27067W

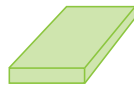

**2 x 10 mm  
Tagliatelles**  
Ref. 28173W



**2 x 2 mm**  
Ref. 28051W  
Ref. 27599



**2.5 x 2.5 mm**  
Ref. 28195W



**3 x 3 mm**  
Ref. 28101W



**4 x 4 mm**  
Ref. 28052W  
Ref. 27047



**6 x 6 mm**  
Ref. 28053W  
Ref. 27610



**8 x 8 mm**  
Ref. 28054W  
Ref. 27048



**PATATAS FRITAS**

Expert: CL 50, CL 50 Ultra, CL 50 Gourmet, CL 52, CL 55, CL 60, R 502, R 502 V.V., R 752, R 752 V.V.

Esencial: CL 40, R 402, R 402 V.V.

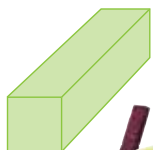

**8 x 8 mm**  
Ref. 28134W  
Ref. 27116

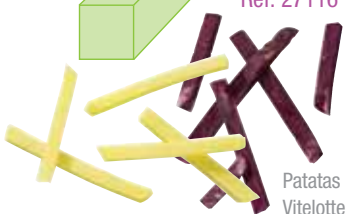

Patatas  
Vitelotte

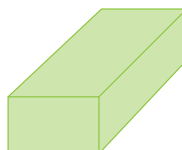

**8 x 16 mm**  
Ref. 28159W



Patata dulce



**10 x 10 mm**  
Ref. 28135W  
Ref. 27117



Manzana

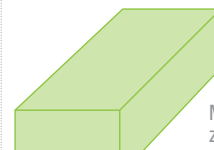

**10 x 16 mm**  
Ref. 28158W

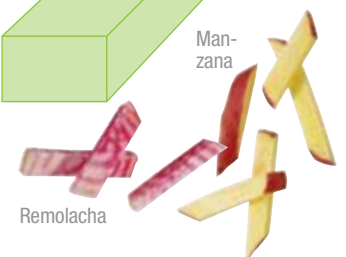

Remolacha

Las ilustraciones verdes están en escala 1:1





# EQUIPOS PARA MACEDONIA

Expert: CL 50, CL 50 Ultra, CL 50 Gourmet, CL 52, CL 55, CL 60, R 502, R 502 V.V., R 752, R 752 V.V.

Esencial: CL 40, R 402, R 402 V.V.

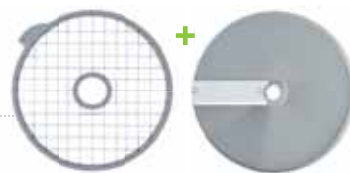

**5x5x5 mm**  
Ref. 28110W

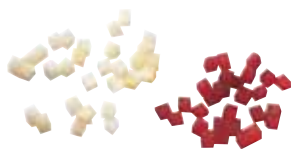

**8x8x8 mm**  
Ref. 28111W  
Ref. 27113



**10x10x10 mm**  
Ref. 28112W  
Ref. 27114



**12x12x12 mm\***  
Ref. 28197W  
Ref. 27298



**14x14x5 mm**  
Ref. 28181W



**14x14x10 mm**  
Ref. 28179W

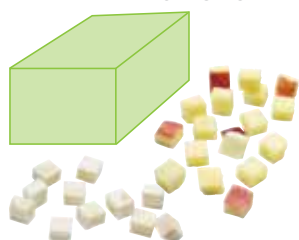

**14x14x14 mm\***  
Ref. 28113W

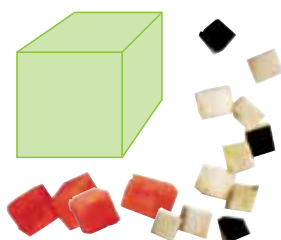

**20x20x20 mm\***  
Ref. 28114W

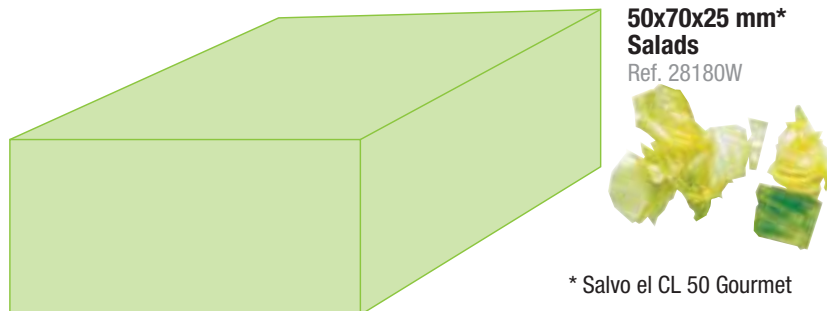
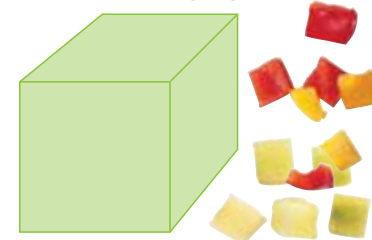

\* Salvo el CL 50 Gourmet

**NUEVO**

## EasyClean Xpress

La solución cero residuos para limpiar las rejillas de corte en dados  
EXPERT R 502 a R 752 y CL 50 a CL 60

- Rápido, limpieza fácil
- Cero residuos

Para rejillas de corte en dados	Ref.	€
8 mm	49305	138
10 mm	49309	138
12 mm	49313	138
14 mm	49314	138



**NUEVO**

## D-CLEAN KIT

Herramienta de limpieza de la rejilla de macedonia



**Soporte de rejilla**

- Essential R 402 - CL 40
- Expert R 502 a R 752 - CL 50 a CL 60

+



**Herramienta de limpieza de la rejilla de macedonia**

5 mm, 8 mm, 10 mm, 12 mm y 14 mm

+



**Herramienta rascadora**

	Ref.	€
D-Clean Kit	29246	92

VOLVER AL RESUMEN



## CORTES ESPECIALES

# BRUNOISES

CL 50 Gourmet



CL50 GOURMET

 **2x2x2 mm**  
Ref. 28174W



 **3x3x3 mm**  
Ref. 28175W



 **4x4x4 mm**  
Ref. 28176W



# GAUFRETTES

CL 50 Gourmet



CL50 GOURMET

 **2 mm**  
Ref. 28198W



 **3 mm**  
Ref. 28199W

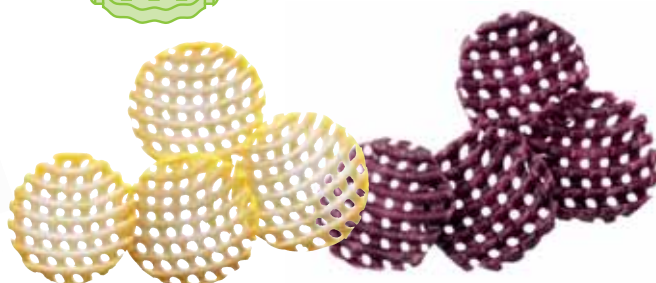

 **4 mm**  
Ref. 28177W

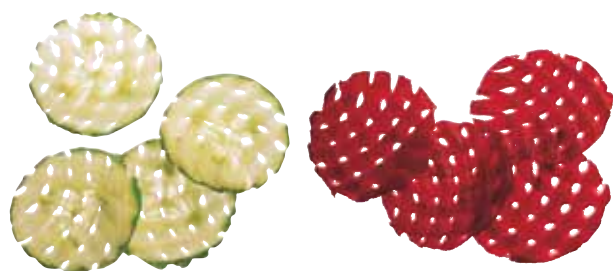

 **6 mm**  
Ref. 28178W

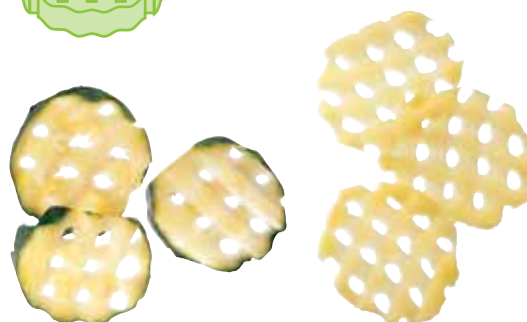

Las ilustraciones verdes están en escala 1:1



## EL SELLO CASERO GRACIAS A ROBOT-COUCPE

Transforme las patatas y saque provecho del concepto “Casero” o “Hecho en casa”



Robot-Coupe cuenta con muchas soluciones para preparar patatas de forma casera, con o sin piel, por ejemplo:

¡La mayor variedad de patatas fritas!



8 x 8 mm



8 x 16 mm



10 x 10 mm



10 x 16 mm

### Patatas Ralladas



2 x 2 mm

### Patatas paja



4 x 4 mm



6 x 6 mm

### Chips de rejilla



2 x 2 mm

### Patatas salteadas



14 x 14 mm o 20 x 20 mm

### Patatas chips



1 o 2 mm

### Patatas Panaderas



5 mm

### Puré





# CORTA-HORTALIZAS

CORTA-HORTALIZAS DE MESA p.50  
CORTA-HORTALIZAS DE SUELO p.62





## LA MAYOR VARIEDAD DE CORTES

Gracias a la gama de corta-hortalizas, ahorrará varias horas de trabajo cada día, realizando cortes de rebanadas, rallados, bastoncitos, macedonias, patatas fritas, brunoises y gaufrettes e incluso puré



# CORTA-HORTALIZAS DE MESA

## Tolva de gran volumen

Permite la introducción de hortalizas grandes, de tipo coles, calabacines, etc., y una carga optimizada de las otras hortalizas.



## Bisagra con pasador

Permite desmontar inmediatamente la tapa para una limpieza más fácil.

## Easy Guide

Bloque del motor de acero inoxidable

## Tolva cilíndrica

- Ø 58 mm corte uniforme de los productos alargados.  
- Ø 39 mm corte de frutas y hortalizas pequeñas, como pimientos, pepinillos encurtidos, embutidos, espárragos, cebolletas, plátanos, fresas, uvas, etc., gracias al empujador Exactitube.



## Expulsión lateral

Ahorro de espacio y comodidad de empleo.



Escanee este código QR para ver el combinado en acción.



Más de 50 discos opcionales para hacer rebanadas, cortes ondulados, rallados bastoncitos, julianas, macedonias y patatas fritas.

## INNOVACIÓN

## EMPUJADOR EXACTITUBE

¡El secreto de los cortes excepcionales!  
Para cortar ingredientes de calibre reducido: pimientos, pepinillos encurtidos, embutidos, espárragos, cebolletas, plátanos, fresas, uvas, etc.





# ¡LA MAYOR VARIEDAD DE CORTES!

Los corta-hortalizas de Robot-Coupe disponen de más de 50 discos para realizar cortes de hortalizas y frutas así como queso o salchichones.



CORTA  
HORTALIZAS

## PASAPURÉ CL 50, CL 52, CL 55, CL 60



Escanee este código QR para ver la función pasapuré en acción.



### El accesorio pasapuré consta de:

- una tolva de introducción para facilitar la carga de patatas (para los CL 50 y CL 50 Ultra únicamente),
- una paleta,
- una rejilla especial de Ø 3 mm o 6 mm,
- un disco expulsor especial para puré



		Ref.	€
Accesorio pasapuré de Ø 3 mm (CL 50 y CL 50 Ultra)	1 + 2	28207	306
Equipo pasapuré de Ø 3 mm	2	28208	217
Accesorio pasapuré de Ø 6 mm (CL 50 y CL 50 Ultra)	1 + 2	28209	306
Equipo pasapuré de Ø 6 mm	2	28210	213



## CORTA-HORTALIZAS DE MESA



Rendimiento práctico/h:



Up to Hasta 50 kg



Hasta 50 kg



Hasta 150 kg

### RALLADO / REBANADO / ONDULADO / JULIANA

#### + MACEDONIA + PATATAS FRITAS

#### + BRUNOISE y GAUFRETTE

#### + PEREJIL Y HIERBAS AROMÁTICAS

### CL 50 Gourmet



OPCIONAL  
+  
50  
DISCOS

- Monofásico o trifásico
- 1 velocidad

### CL 50 Ultra



OPCIONAL  
+  
50  
DISCOS

- Monofásico o trifásico
- 1 o 2 velocidades
- **Accesorio pasapuré\***

### CL 50



OPCIONAL  
+  
50  
DISCOS

- Monofásico o trifásico
- 1 o 2 velocidades
- **Accesorio pasapuré\***

### CL 20



OPCIONAL  
+  
23  
DISCOS

- Monofásico
- 1 velocidad

### CL 40



OPCIONAL  
+  
28  
DISCOS

- Monofásico
- 1 velocidad

Vea todos los modelos de suelo en la página 64



Hasta 150 kg



Hasta 250 kg

RALLADO / REBANADO / ONDULADO / JULIANA

+ MACEDONIA + PATATAS FRITAS

### CL 50 Ultra Pizza



### CL 50 Ultra Restauración / Catering



Pack Restauración Catering disponible para los modelos CL 40, CL 50 (excepto el Gourmet) y CL 52.

### CL 50 Ultra Colectividades



Pack Colectividades, disponible para los modelos CL 40, CL 50 (excepto el Gourmet) y CL 52.

### CL 52



- Monofásico o trifásico
- 1 o 2 velocidades
- Equipo pasapuré\*

## CORTA-HORTALIZAS DE MESA



### CL 20

Motor asíncrono	✓
Potencia	400 W
Voltaje	Monofásico 230 V
Velocidad	1500 rpm
Tolvas	Tolva en media luna Tolva cilíndrica de Ø 58 mm
Tapa y cuba	Material compuesto
Bloque del motor	Material compuesto
D-Clean Kit	-
<b>Discos</b>	Rebanador de 3 mm + Rallador de 1,5 mm <b>Incluidos</b>

Elija su modelo:

CL 20 - 6 discos	Ref.	€
CL 20 230V/50/1 - 2 discos	2493	<b>1 050</b>
Packs de 4 discos	1904	<b>226</b>
CL 20	Ref.	€
CL 20 230V/50/1 - 2 discos	2493	<b>1 050</b>

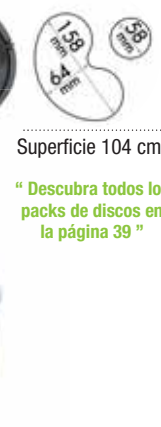

### CL 40

Motor asíncrono	✓
Potencia	500 W
Voltaje	Monofásico 230 V
Velocidad	500 rpm
Tolvas	Tolva en media luna Tolva cilíndrica de Ø 58 mm
Tapa y cuba	Tapa de material compuesto y cuba inoxidable
Bloque del motor	Metálico
<b>Incluidos</b>	No incluidos

CL 40 - 6 discos	Ref.	€
CL 40 230V/50/1	24570	<b>1 305</b>
Packs de 6 discos	1918	<b>411</b>
CL 40 sin disco	Ref.	€
CL 40 230V/50/1	24570	<b>1 305</b>

Colección completa de discos en la página 36







## CL 50 - 1V

Motor asíncrono	✓
Potencia	550 W
Voltaje	Monofásico 230 V o Trifásico 400 V
Velocidad	375 rpm
Tolvas	Tolva en media luna de 2,2 l Tolva cilíndrica de Ø 58 mm y Ø 39 mm, empujador Exactitube - <b>Incluidos</b>
Tapa y cuba	Metálicos
Bloque del motor	Material compuesto
D-Clean Kit	<b>Incluidos</b>
<b>Discos</b>	No incluidos

Elija su modelo:



Escanee este código QR para ver el corta-hortalizas en acción.

CL 50 - 1V Restauración Catering	Ref.	€
CL 50 Monofásico - 1V 230V/50/1	24440	<b>1 380</b>
Pack Restauración / Catering - 7 discos	1958W	<b>702</b>
CL 50 Trifásico - 1V 400V/50/3	24446	<b>1 420</b>
Pack Restauración / Catering - 7 discos	1958W	<b>702</b>
CL 50 - 1V Colectividades	Ref.	€
CL 50 Monofásico - 1V 230V/50/1	24440	<b>1 380</b>
Pack Colectividades - 11 discos	1959W	<b>1 170</b>
CL 50 Trifásico - 1V 400V/50/3	24446	<b>1 420</b>
Pack Colectividades - 11 discos	1959W	<b>1 170</b>
CL 50 - 1V Pack Multicorte	Ref.	€
CL 50 Monofásico - 1V 230V/50/1	24440	<b>1 380</b>
Pack Multicorte - 16 discos	2022W	<b>1 835</b>
CL 50 Trifásico 1V 400V/50/3	24446	<b>1 420</b>
Pack Multicorte - 16 discos	2022W	<b>1 835</b>
CL 50 - 1V sin disco	Ref.	€
CL 50 Monofásico - 1V 230V/50/1	24440	<b>1 380</b>
CL 50 Trifásico - 1V 400V/50/3	24446	<b>1 420</b>

Colectión completa de discos en la página 36



## CL 50 - 2V

Motor asíncrono	✓
Potencia	600 W
Voltaje	Trifásico 400 V
Velocidad	375 rpm - 750 rpm
Tolvas	Tolva en media luna de 2,2 l Tolva cilíndrica de Ø 58 mm y Ø 39 mm, empujador Exactitube - <b>Incluidos</b>
Tapa y cuba	Metálicos
Bloque del motor	Material compuesto
D-Clean Kit	<b>Incluidos</b>
<b>Discos</b>	No incluidos

CL 50 - 2V Restauración Catering	Ref.	€
CL 50 Trifásico - 2V 400V/50/3	24449	<b>1 640</b>
Pack Restauración / Catering - 7 discos	1958W	<b>702</b>
CL 50 - 2V Colectividades	Ref.	€
CL 50 Trifásico - 2V 400V/50/3	24449	<b>1 640</b>
Pack Colectividades - 11 discos	1959W	<b>1 170</b>
CL 50 - 2V Pack Multicorte	Ref.	€
CL 50 Trifásico - 2V 400V/50/3	24449	<b>1 640</b>
Pack Multicorte - 16 discos	2022W	<b>1 835</b>
CL 50 - 2V sin disco	Ref.	€
CL 50 Trifásico - 2V 400V/50/3	24449	<b>1 640</b>

Elija sus opciones:

Opción	Ref.	€
Empujador Exactitube adicional	49212	<b>31</b>
Accesorio pasapuré de 3 mm	28207	<b>306</b>
Accesorio pasapuré de 6 mm	28209	<b>306</b>
Mini bol	39716	<b>36</b>

NUEVO

## CORTA-HORTALIZAS DE MESA



Superficie 139 cm<sup>2</sup>

“ Descubra todos los packs de discos en la página 39 ”

### CL 50 Ultra - 1V

Motor asíncrono	✓
Potencia	550 W
Voltaje	Monofásico 230 V o Trifásico 400 V
Velocidad	375 rpm
Tolvas	Tolva en media luna de 2,2 l Tolva cilíndrica de Ø 58 mm y Ø 39 mm, empujador Exactitube - <b>Incluidos</b>
Tapa y cuba	Metálicos
Bloque del motor	Inoxidable
D-Clean Kit	<b>Incluidos</b>
<b>Discos</b>	No incluidos

Elija su modelo:



Escanee este código QR para ver el corta-hortalizas en acción.

CL 50 Ultra - 1V Restauración Catering	Ref.	€
CL 50 Ultra Monofásico - 1V 230V/50/1	24465	<b>1 485</b>
Pack Restauración / Catering - 7 discos	1958W	<b>702</b>
CL 50 Ultra Trifásico - 1V 400V/50/3	24473	<b>1 505</b>
Pack Restauración / Catering - 7 discos	1958W	<b>702</b>
CL 50 Ultra - 1V Colectividades	Ref.	€
CL 50 Ultra Monofásico - 1V 230V/50/1	24465	<b>1 485</b>
Pack Colectividades - 11 discos	1959W	<b>1 170</b>
CL 50 Ultra Trifásico - 1V 400V/50/3	24473	<b>1 505</b>
Pack Colectividades - 11 discos	1959W	<b>1 170</b>
CL 50 Ultra - 1V Pack Multicorte	Ref.	€
CL 50 Ultra Monofásico - 1V 230V/50/1	24465	<b>1 485</b>
Pack Multicorte - 16 discos	2022W	<b>1 835</b>
CL 50 Ultra Trifásico - 1V 400V/50/3	24473	<b>1 505</b>
Pack Multicorte - 16 discos	2022W	<b>1 835</b>
CL 50 Ultra - 1V sin disco	Ref.	€
CL 50 Ultra Monofásico - 1V 230V/50/1	24465	<b>1 485</b>
CL 50 Ultra Trifásico - 1V 400V/50/3	24473	<b>1 505</b>

Colección completa de discos en la página 36



Elija sus opciones:

Opción	Ref.	€
Empujador Exactitube adicional	49212	<b>31</b>
Accesorio pasapuré de 3 mm	28207	<b>306</b>
Accesorio pasapuré de 6 mm	28209	<b>306</b>
Mini bol	39716	<b>36</b>

**NUEVO**



Superficie 139 cm<sup>2</sup>

“ Descubra todos los packs de discos en la página 39 ”

### CL 50 Ultra - 2V

Motor asíncrono	✓
Potencia	600 W
Voltaje	Trifásico 400 V
Velocidad	375 rpm - 750 rpm
Tolvas	Tolva en media luna de 2,2 l Tolva cilíndrica de Ø 58 mm y Ø 39 mm, empujador Exactitube - <b>Incluidos</b>
Tapa y cuba	Metálicos
Bloque del motor	Inoxidable
D-Clean Kit	<b>Incluidos</b>
<b>Discos</b>	No incluidos

CL 50 Ultra - 2V Restauración Catering	Ref.	€
CL 50 Ultra Trifásico - 2V 400V/50/3	24476	<b>1 680</b>
Pack Restauración / Catering - 7 discos	1958W	<b>702</b>
CL 50 Ultra - 2V Colectividades	Ref.	€
CL 50 Ultra Trifásico - 2V 400V/50/3	24476	<b>1 680</b>
Pack Colectividades - 11 discos	1959W	<b>1 170</b>
CL 50 Ultra - 2V Pack Multicorte	Ref.	€
CL 50 Ultra Trifásico - 2V 400V/50/3	24476	<b>1 680</b>
Pack Multicorte - 16 discos	2022W	<b>1 835</b>
CL 50 Ultra - 2V sin disco	Ref.	€
CL 50 Ultra Trifásico - 2V 400V/50/3	24476	<b>1 680</b>

CL 50 Ultra todos los modelos



# CL 50 Ultra Pizza

¡Nuestro perfecto pack para pizza!

1 disco rebanador de 4 mm  
tomates, berenjenas, etc.

1 disco rebanador de 2 mm  
calabacines, champiñones,  
pimientos morrones,  
cebollas, etc.



1 disco rallador de 7 mm  
Mozzarella o queso especial  
para pizzas.



Superficie 139 cm<sup>2</sup>



## CL 50 Ultra Pizza

Motor asíncrono	✓
Potencia	550 W
Voltaje	Monofásico 230 V
Velocidad	375 rpm
Tolvas	Tolva en media luna de 2,2 l Tolva cilíndrica de Ø 58 mm y Ø 39 mm, empujador Exactitube - <b>Incluidos</b>
Tapa y cuba	Metálicos
Bloque del motor	Inoxidable
D-Clean Kit	<b>Incluidos</b>
<b>Discos</b>	Rebanador de 2 mm, Rebanador de 4 mm + Rallador de 7 mm - <b>Incluidos</b>

Elija su modelo:

CL 50 Ultra Pizza	Ref.	€
CL 50 Ultra Pizza 230V/50/1 - 3 discos	2027W	1 795

Colección completa de discos en la página 36



### CL 50 Ultra Pizza

Opción	Ref.	€
Equipo de macedonia 10x10x10 mm para bruschetta	28112W	226
Equipo de macedonia 14x14x5 mm para mozzarella	28181W	226
Disco para parmesano	28061W	99





## CL 50 GOURMET

La elección de la excelencia



\*58 mm con inserto  
\*68 mm con inserto

“ Descubra todos los packs de discos en la página 39 ”



calidad de corte son excepcionales...



### 3 Brunoises

2 mm - 3 mm - 4 mm



## CL 50 Gourmet

Motor asíncrono	✓
Potencia	550 W o 600 W
Voltaje	Monofásico 230 V o Trifásico 400 V
Velocidad	375 rpm
Tolvas	Tolva en media luna de 2,1 l Tolva cilíndrica de Ø 58 mm y Ø 68 mm
Tapa y cuba	Metálicos
Bloque del motor	Inoxidable
D-Clean Kit	Incluidos
<b>Discos</b>	No incluidos

Elija su modelo:

CL 50 Gourmet	Ref.	€
CL 50 Gourmet 230V/50/1	24453	<b>2 015</b>
CL 50 Gourmet 400V/50/3	24459	<b>2 055</b>

Colección completa de discos en la página 36



### Brunoises

Opciones	Ref.	€
Brunoise 2 x 2 x 2 mm	28174W	<b>190</b>
Brunoise 3 x 3 x 3 mm	28175W	<b>190</b>
Brunoise 4 x 4 x 4 mm	28176W	<b>190</b>

## ... en Brunoises y Gaufrettes

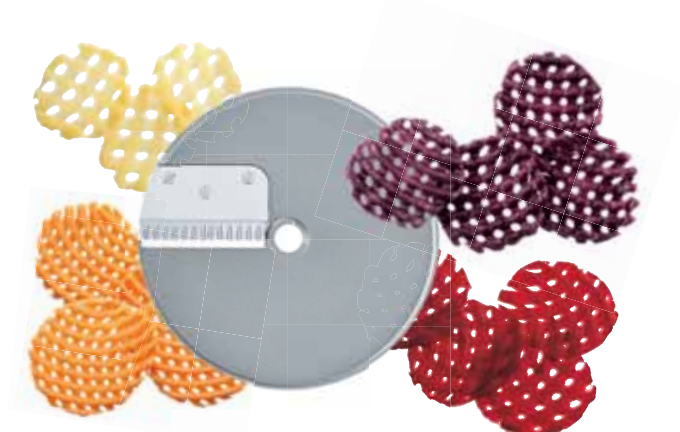

### 4 Gaufrettes

2 mm - 3 mm - 4 mm - 6 mm



#### Gaufrettes

Opciones	Ref.	€
Gaufrette 2 mm	28198W	161
Gaufrette 3 mm	28199W	161
Gaufrette 4 mm	28177W	161
Gaufrette 6 mm	28178W	161

## KIT PARA PEREJIL Y HIERBAS AROMÁTICAS

¡Gran cantidad de tabulé en un abrir y cerrar de ojos!



### Kit para perejil plano y hierbas aromáticas

2 insertos



#### Kit para perejil y hierbas aromáticas 1 mm

compuesto por: 1 rebanador de 1 mm y 2 insertos para mantener las hierbas durante el corte.

	Ref.	€
Kit para perejil, 1 mm	28194W	161

**Kit Tabulé compuesto por:** 1 rebanador 1 mm, accesorio para macedonia 10 x 10 mm, 1 disco para brunoise 4 x 4 mm y 3 insertos.

	Ref.	€
Kit para tabulé	28192W	557



## CL 52

Previsto para cortar grandes volúmenes de hortalizas en un momento.



- Comodidad de trabajo
- Prevención de los TME
- Reducción de la penosidad



### EXTRA PRECISO

#### Tolva cilíndrica

- Ø 58 mm corte uniforme de los productos alargados.
- Ø 39 mm corte de frutas y hortalizas pequeñas, como pimientos, pepinillos encurtidos, embutidos, espárragos, cebolletas, plátanos, fresas, uvas, etc., gracias al empujador Exactitube.

### EXTRA ANCHO

El volumen XL de la tolva permite procesar en una sola operación hasta 15 tomates.



### Easy Guide

### EXTRA POTENTE

El bloque del motor es de acero inoxidable para facilitar su limpieza. Motor industrial ultra potente y silencioso de 750 W.



### INNOVACIÓN



### ERGONOMÍA EXCEPCIONAL

Palanca con movimiento asistido para reducir los esfuerzos del usuario y obtener una mayor productividad.



Escanee este código QR para ver el corta-hortalizas en acción.

### EXPULSIÓN LATERAL

Ahorro de espacio y comodidad de empleo.

Herramienta especial para coles y para facilitar la expulsión.







Superficie 227 cm<sup>2</sup>

“ Descubra todos los packs de discos en la página 39 ”

## CL 52 - 1V

Motor asíncrono	✓
Potencia	750 W
Voltaje	Monofásico 230 V o Trifásico 400 V
Velocidad	375 rpm
Tolvas	Tolva de media luna de 4,4 l Tolva cilíndrica de Ø 58 mm y Ø 39 mm, empujador Exactitube - <b>Incluidos</b>
Tapa y cuba	Metálicos
Bloque del motor	Inoxidable
Accesorios	Cepillo del eje motor - <b>Incluidos, próximamente</b>
D-Clean Kit	<b>Incluidos</b>
<b>Discos</b>	No incluidos

Elija su modelo:



Escanee este código QR para ver el corta-hortalizas en acción.

CL 52 - 1V Restauración Catering	Ref.	€
CL 52 Monofásico - 1V 230V/50/1	24490	<b>2 140</b>
Pack Restauración / Catering - 7 discos	1958W	<b>702</b>
CL 52 Trifásico - 1V 400V/50/3	24498	<b>2 185</b>
Pack Restauración / Catering - 7 discos	1958W	<b>702</b>
CL 52 - 1V Colectividades	Ref.	€
CL 52 Monofásico - 1V 230V/50/1	24490	<b>2 140</b>
Pack Colectividades - 11 discos	1959W	<b>1 170</b>
CL 52 Trifásico - 1V 400V/50/3	24498	<b>2 185</b>
Pack Colectividades - 11 discos	1959W	<b>1 170</b>
CL 52 - 1V Pack Multicorte	Ref.	€
CL 52 Monofásico - 1V 230V/50/1	24490	<b>2 140</b>
Pack Multicorte - 16 discos	2022W	<b>1 835</b>
CL 52 Trifásico - 1V 400V/50/3	24498	<b>2 185</b>
Pack Multicorte - 16 discos	2022W	<b>1 835</b>
CL 52 - 1V sin disco	Ref.	€
CL 52 Monofásico - 1V 230V/50/1	24490	<b>2 140</b>
CL 52 Trifásico - 1V 400V/50/3	24498	<b>2 185</b>

Colectión completa de discos en la página 36



Elija sus opciones:

Opción	Ref.	€
Empujador Exactitube adicional	49221	<b>37</b>
Equipo pasapuré de 3 mm	28208	<b>217</b>
Equipo pasapuré de 6 mm	28210	<b>213</b>
Cepillo del eje motor - <b>Próximamente</b>	49257	<b>22</b>



Superficie 227 cm<sup>2</sup>

“ Descubra todos los packs de discos en la página 39 ”

## CL 52 - 2V

Motor asíncrono	✓
Potencia	900 W
Voltaje	Trifásico 400 V
Velocidad	375 rpm - 750 rpm
Tolvas	Tolva de media luna de 4,4 l Tolva cilíndrica de Ø 58 mm y Ø 39 mm, empujador Exactitube - <b>Incluidos</b>
Tapa y cuba	Metálicos
Bloque del motor	Inoxidable
Accesorios	Cepillo del eje motor - <b>Incluidos, próximamente</b>
D-Clean Kit	<b>Incluidos</b>
<b>Discos</b>	No incluidos

CL 52 - 2V Restauración Catering	Ref.	€
CL 52 - 2V 400V/50/3	24501	<b>2 610</b>
Pack Restauración / Catering - 7 discos	1958W	<b>702</b>
CL 52 - 2V Colectividades	Ref.	€
CL 52 - 2V 400V/50/3	24501	<b>2 610</b>
Pack Colectividades - 11 discos	1959W	<b>1 170</b>
CL 52 - 2V Pack Multicorte	Ref.	€
CL 52 - 2V 400V/50/3	24501	<b>2 610</b>
Pack Multicorte - 16 discos	2022W	<b>1 835</b>
CL 52 - 2V sin disco	Ref.	€
CL 52 - 2V 400V/50/3	24501	<b>2 610</b>

CL 52 todos los modelos

# CORTA-HORTALIZAS DE SUELO

Soluciones estudiadas especialmente para la preparación de grandes cantidades.

## EXTRAPRECISO

### Tolva cilíndrica

- Ø 58 mm, corte uniforme de los productos alargados.
- Ø 39 mm, corte de frutas y hortalizas pequeñas, como pimientos, pepinillos encurtidos, embutidos, espárragos, cebolletas, plátanos, fresas, uvas, etc., gracias al empujador Exactitube.

## EXTRAANCHO

El volumen XL de la tolva permite procesar en una sola operación hasta 15 tomates.

## EXTRA POTENTE

Motor industrial de 1100 W, ultra potente y silencioso para un uso intensivo. El bloque del motor es de acero inoxidable para facilitar su limpieza.

## INNOVACIÓN

### ERGONOMÍA EXCEPCIONAL

Palanca con movimiento asistido para reducir los esfuerzos del usuario y obtener una mayor productividad.



- Comodidad de trabajo
- Prevención de los TME
- Reducción de la penosidad

### EXPULSIÓN LATERAL

Ahorro de espacio y comodidad de empleo.



Tolva automática CL 55



Tolva de palanca CL 55  
(superficie 227 cm<sup>2</sup>) con tubo integrado



Tolva de 4 tubos CL 55  
2 tubos de Ø 50 mm y  
2 tubos de Ø 70 mm



Tolva de 2 tubos CL 55  
Tubo recto y tubo inclinado

## ¡LA MAYOR VARIEDAD DE CORTES!

Los corta-hortalizas de suelo de Robot-Coupe, eficaces, robustos, fáciles de utilizar y de limpiar, están destinados a las colectividades, las cocinas centrales, los caterings y la industria agroalimentaria.







Rendimiento práctico/h:



400 kg

RALLADO / REBANADO / ONDULADO / JULIANA

+ MACEDONIA + PATATAS FRITAS

### CL 55 Con palanca

OPCIONAL  
+  
50  
DISCOS



- Trifásico
- 2 velocidades
- Equipo pasapuré\*

### CL 55 2 tolvas

OPCIONAL  
+  
50  
DISCOS



- Trifásico
- 2 velocidades
- Equipo pasapuré\*

### CL 55 Workstation

OPCIONAL  
+  
50  
DISCOS



- Trifásico
- 2 velocidades
- Equipo pasapuré

Vea todos los modelos de suelo en la página 52

\*Accesorios opcionales



RALLADO / REBANADO / ONDULADO / JULIANA

+ MACEDONIA + PATATAS FRITAS

### CL 60 Con palanca



OPCIONAL  
+  
50  
DISCOS

- Trifásico o monofásico
- 2 velocidades o velocidad variable
- Equipo pasapuré\*

### CL 60 2 tolvas



OPCIONAL  
+  
50  
DISCOS

- Trifásico o monofásico
- 2 velocidades o velocidad variable
- Equipo pasapuré\*

### CL 60 Workstation

OPCIONAL  
+  
50  
DISCOS



- Trifásico o monofásico
- 2 velocidades o velocidad variable
- Equipo pasapuré



## CORTA-HORTALIZAS DE SUELO



### CL 55 Con palanca

Motor asíncrono	✓	
Potencia	750 W	1100 W
Voltaje	Monofásico 230 V	Trifásico 400 V
Velocidad	375 rpm	375 rpm - 750 rpm
Tolvas	Tolva en media luna de 4,4 l Tolva cilíndrica de Ø 58 mm y Ø 39 mm, empujador Exactitube - <b>Incluidos</b>	
Tapa y cuba	Metálicos	
Bloque del motor	Inoxidable	
Base móvil	Inoxidable - Equipado con 2 ruedas con freno	
Accesorios	Cepillo del eje motor - <b>Incluidos, próximamente</b>	
D-Clean Kit	<b>Incluidos</b>	
<b>Discos</b>	No incluidos	

**Elija su modelo:**

CL 55 Con palanca Restauración Catering	Ref.	€
CL 55 Con palanca 400V/50/3	2214	<b>5 100</b>
Pack Restauración / Catering - 7 discos	1958W	<b>702</b>
CL 55 Con palanca 230V/50/1	2245	<b>5 245</b>
Pack Restauración / Catering - 7 discos	1958W	<b>702</b>
CL 55 Con palanca Colectividades	Ref.	€
CL 55 Con palanca 400V/50/3	2214	<b>5 100</b>
Pack Colectividades - 11 discos	1959W	<b>1 170</b>
CL 55 Con palanca 230V/50/1	2245	<b>5 245</b>
Pack Colectividades - 11 discos	1959W	<b>1 170</b>
CL 55 Con palanca sin disco	Ref.	€
CL 55 Con palanca 400V/50/3	2214	<b>5 100</b>
CL 55 Con palanca 230V/50/1	2245	<b>5 245</b>



### CL 55 2 tolvas

Motor asíncrono	✓	
Potencia	750 W	1100 W
Voltaje	Monofásico 230 V	Trifásico 400 V
Velocidad	375 rpm	375 rpm - 750 rpm
Tolvas	Tolva automática inoxidable Tolva de palanca luna llena de 4,4 l Tolva cilíndrica de Ø 58 mm y Ø 39 mm, empujador Exactitube - <b>Incluidos</b>	
Tapa y cuba	Metálicos	
Bloque del motor	Inoxidable	
Base móvil	Inoxidable - Equipado con 2 ruedas con freno	
Accesorios	Cepillo del eje motor - <b>Incluidos, próximamente</b>	
D-Clean Kit	<b>Incluidos</b>	
<b>Discos</b>	No incluidos	

CL 55 Restauración Catering	Ref.	€
CL 55 2 tolvas 400V/50/3	2211	<b>7 095</b>
Pack Restauración / Catering - 7 discos	1958W	<b>702</b>
CL 55 2 tolvas 230V/50/1	2244	<b>7 240</b>
Pack Restauración / Catering - 7 discos	1958W	<b>702</b>
CL 55 Colectividades	Ref.	€
CL 55 2 tolvas 400V/50/3	2211	<b>7 095</b>
Pack Colectividades - 11 discos	1959W	<b>1 170</b>
CL 55 2 tolvas 230V/50/1	2244	<b>7 240</b>
Pack Colectividades - 11 discos	1959W	<b>1 170</b>
CL 55 sin disco	Ref.	€
CL 55 2 tolvas 400V/50/3	2211	<b>7 095</b>
CL 55 2 tolvas 230V/50/1	2244	<b>7 240</b>

Colección completa de discos en la página 36





## ACCESORIOS CL 55



**Tolva automática**  
Ref. 28170 - 1 997 €



**Tolva de palanca con tubo integrado**  
(superficie 227 cm<sup>2</sup>)  
Ref. 39673 - 1 282 €



**Tolva de 4 tubos**  
2 tubos de Ø 50 mm  
2 tubos de Ø 70 mm  
Ref. 28161 - 1 517 €



**Tolva con tubo recto y tubo inclinado**  
Ref. 28155 - 1 719 €



**Equipo pasapuré**  
Ref. 28208 Ø 3 mm - 217 €  
Ref. 28210 Ø 6 mm - 213 €



**Empujador Exactitube**  
CL 52 - CL 55 - CL 60  
Ref. 49221 - 37 €

Próximamente



**Cepillo del eje motor**  
Ref. 49257 - 22 €



**Carrito ajustable**  
de 3 alturas GN 1/1  
Entregado sin recipiente  
Ref. 49128 - 864 €



**Soporte para guardar accesorios,**  
con cabida para 16 discos,  
8 equipos y 3 tolvas, suministrado  
con un recipiente GN 1/1  
(sin accesorios)  
Ref. 49132 - 1 497 €



# CL 55 Workstation

## Solución completa

### CARRITO AJUSTABLE 3 alturas

Para transportar y cargar fácilmente las hortalizas y las frutas y guardar los accesorios.



## CL 55 Workstation

Motor asíncrono	✓
Potencia	1100 W
Voltaje	Trifásico 400 V
Velocidad	375 rpm - 750 rpm
Tolvas	Tolva automática inoxidable Tolva de palanca luna llena de 4,4 l Tolva cilíndrica de Ø 58 mm y Ø 39 mm, empulsador Exactitube - <b>Incluidos</b>
Tapa y cuba	Metálicas
Bloque del motor	Inoxidables
<b>Accesorios</b>	Base móvil de acero inoxidable - Equipada con 2 ruedas con freno - <b>Incluidas</b> Carrito ajustable GN 1/1, 3 alturas + 3 recipientes GN 1/1 - <b>Incluidos</b> Equipo pasapuré de 3 mm - <b>Incluido</b> Cepillo del eje motor - <b>Incluidos, próximamente</b>
D-Clean Kit	<b>Incluidos</b>
<b>Discos</b>	Pack Multicorte de 16 discos - <b>Incluido</b>

CL 55 Workstation	Ref.	€
CL 55 Workstation 400V/50/3	2287W	<b>9 790</b>

# ¡UNA COLECCIÓN COMPLETA DE ACCESORIOS INCLUIDOS!

## Tolva automática

Para todas las hortalizas a granel (tomates, cebollas, patatas, etc.).



## Tolva de palanca

Especial para hortalizas voluminosas, como la col o el apio.



## Pack Multicorte

16 discos incluidos.



Rebanadores

Ralladores



Macedonias



Patatas fritas

Bastoncitos



4 portadiscos murales para 16 discos

## Empujador Exactitube

Para cortar ingredientes de calibre reducido: pimientos, pepinillos encurtidos, salchichas secas, espárragos, cebolletas, plátanos, fresas, uvas, etc.



## Equipo pasapuré de Ø 3 mm

Para realizar fácilmente un puré fresco, de calidad y buen gusto en gran cantidad.



Próximamente

## Cepillo del eje motor



## Equipo pasapuré de Ø 3 mm

Para realizar fácilmente un puré fresco, de calidad y buen gusto en gran cantidad.



Método de producción

Modo de ordenamiento



## CORTA-HORTALIZAS DE SUELO



Superficie 227 cm<sup>2</sup>

“ Descubra todos los packs de discos en la página 39 ”



Superficie 227 cm<sup>2</sup>

“ Descubra todos los packs de discos en la página 39 ”



### CL 60 Con palanca

Motor asíncrono	✓
Potencia	1500 W
Voltaje	Trifásico 400 o monofásico 230 V
Velocidad	375 rpm - 750 rpm o de 100 a 1000 rpm
Tolvas	Tolva en media luna de 4,9 l Tolva cilíndrica de Ø 58 mm y Ø 39 mm, empujador Exactitube - <b>Incluidos</b>
Cuba	Inoxidable
Bloque del motor	Inoxidable
Equipado con	1 pie ajustable para todo tipo de suelo 2 ruedas 1 recipiente inoxidable para las herramientas de corte
Accesorios	Cepillo del eje motor - <b>Incluidos, próximamente</b>
D-Clean Kit	<b>Incluidos</b>
<b>Discos</b>	No incluidos

Elija su modelo:



Escanee este código QR para ver el corta-hortalizas en acción.

CL 60 Con palanca Restauración Catering	Ref.	€
CL 60 Con palanca 400V/50/3	2319	<b>8 015</b>
Pack Restauración / Catering - 7 discos	1958W	<b>702</b>
CL 60 Con palanca Colectividades	Ref.	€
CL 60 Con palanca 400V/50/3	2319	<b>8 015</b>
Pack Colectividades - 11 discos	1959W	<b>1 170</b>
CL 60 Con palanca sin disco	Ref.	€
CL 60 Con palanca 400V/50/3	2319	<b>8 015</b>

### CL 60 2 tolvas CL 60 V.V. 2 tolvas

Motor asíncrono	✓
Potencia	1500 W
Voltaje	Trifásico 400 V o monofásico 230 V
Velocidad	375 rpm - 750 rpm o de 100 a 1000 rpm
Tolvas	Tolva automática inoxidable Tolva de palanca de luna llena de 4,4 l Tolva cilíndrica de Ø 58 mm y Ø 39 mm, empujador Exactitube - <b>Incluidos</b>
Cuba	Inoxidable
Bloque del motor	Inoxidable
Equipado con	1 pie ajustable para todo tipo de suelo 2 ruedas 1 recipiente inoxidable para las herramientas de corte
Accesorios	Cepillo del eje motor - <b>Incluidos, próximamente</b>
D-Clean Kit	<b>Incluidos</b>
<b>Discos</b>	No incluidos

CL 60 Restauración Catering	Ref.	€
CL 60 2 tolvas 400V/50/3	2325	<b>10 355</b>
Pack Restauración / Catering - 7 discos	1958W	<b>702</b>
CL 60 V.V. 2 tolvas 230v/50/1	2329	<b>11 035</b>
Pack Restauración / Catering - 7 discos	1958W	<b>702</b>
CL 60 Colectividades	Ref.	€
CL 60 2 tolvas 400V/50/3	2325	<b>10 355</b>
Pack Colectividades - 11 discos	1959W	<b>1 170</b>
CL 60 V.V. 2 tolvas 230v/50/1	2329	<b>11 035</b>
Pack Colectividades - 11 discos	1959W	<b>1 170</b>
CL 60 sin disco	Ref.	€
CL 60 2 tolvas 400V/50/3	2325	<b>10 355</b>
CL 60 V.V. 2 tolvas 230V/50/1	2329	<b>11 035</b>

Colectión completa de discos en la página 36



Requiere una conexión con un disyuntor diferencial de tipo A.

## ACCESORIOS CL 60



**Tolva automática**  
con bandeja de  
alimentación  
Ref. 39681 - 2 555 €



**Tolva de palanca**  
Ref. 39680 - 1 668 €



**Tolva de 4 tubos**  
2 tubos de Ø 50 mm  
2 tubos de Ø 70 mm  
Ref. 28162 - 1 577 €



**Tolva con tubo recto  
y tubo inclinado**  
Ref. 28157 - 1 792 €



**Equipo pasapuré**  
Ref. 28208 Ø 3 mm - 217 €  
Ref. 28210 Ø 6 mm - 213 €



**Empujador Exactitube**  
Ref. 49221 - 37 €

Próximamente



**Cepillo del eje motor**  
Ref. 49257 - 22 €



**Carrito Ergo móvil**  
Entregado sin recipiente.  
Previsto para recibir  
3 recipientes GN 1x1.  
Ref. 49066 - 1 180 €



**Soporte para guardar  
accesorios**, con cabida para  
16 discos, 8 equipos y 3 tolvas,  
suministrado con un recipiente  
GN 1/1 (sin accesorios)  
Ref. 49132 - 1 497 €

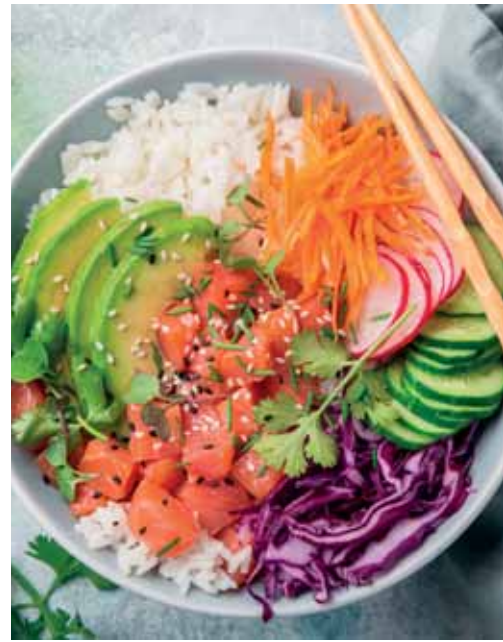

CORTA-HORTALIZAS DE SUELO

# CL 60 Workstation

Solución completa

Hasta  
1200 kg  
de hortalizas  
por hora

SOPORTE PARA GUARDAR  
ACCESORIOS



Pie ajustable  
para adaptarse a los  
diferentes niveles de suelo.

## CL 60 Workstation

Motor asíncrono	✓
Potencia	1500 W
Voltaje	Trifásico 400 V o monofásico 230 V
Velocidad	375 rpm - 750 rpm o de 100 a 1000 rpm
Tolvas	Tolva automática inoxidable Tolva de palanca de luna llena de 4,9 l Tolva cilíndrica de Ø 58 mm y Ø 39 mm, empujador Exactitube - <b>Incluidos</b> 4 tubos 2 tubos de Ø 50mm y 2 tubos de Ø 70mm
Tapa y cuba	Metálicos
Bloque del motor	Inoxidables
Equipado con	1 pie ajustable para todo tipo de suelo 2 ruedas, 1 recipiente inoxidable para las herramientas de corte
<b>Accesorios</b>	Accesorios Carrito Ergo móvil con 3 recipientes GN 1/1 - <b>Incluidos</b> Soporte para guardar accesorios con 1 recipiente GN 1/1 - <b>Incluido</b> Equipo pasapuré 3 mm - <b>Incluido</b> Cepillo del eje motor - <b>Incluidos, próximamente</b>
D-Clean Kit	<b>Incluidos</b>
<b>Discos</b>	Pack Multicorte de 16 discos - <b>Incluido</b>

CL 60 Workstation	Ref.	€
CL 60 Workstation 400V/50/3	2300	<b>16 510</b>
CL 60 V.V. Workstation 230V/50/1	2301	<b>17 040</b>

⚡ Requiere una conexión con un  
disyuntor diferencial de tipo A.



Escanee este código QR  
para ver el corta-  
hortalizas en acción.



# ¡UNA COLECCIÓN COMPLETA DE ACCESORIOS INCLUIDOS!

## Tolva automática

Para todas las hortalizas a granel (tomates, cebollas, patatas, etc.).



## Tolva de palanca

Especial para hortalizas voluminosas, como la col o el apio.



## Tolva con 4 tubos

Especial para hortalizas alargadas como pepinos y calabacines.



## Empujador Exactitube

Para cortar ingredientes de calibre reducido: pimientos, pepinillos encurtidos, salchichas secas, espárragos, cebolletas, plátanos, fresas, uvas, etc.



## Equipo pasapuré de Ø 3 mm

Para realizar fácilmente un puré fresco, de calidad y buen gusto en gran cantidad.



## Soporte para guardar accesorios

¡Para almacenar y transportar todos los accesorios Pack Multicorte! Bandeja para 16 discos y 8 equipos. Recipiente GN1X1 para los utensilios de cocina.



## Próximamente Cepillo del eje motor



## Pack Multicorte

16 discos incluidos.



Rebanadores

Ralladores

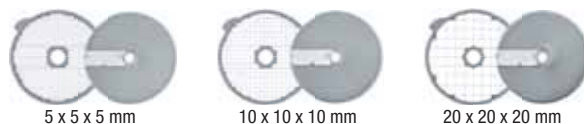

Macedonias



Patatas fritas

Bastoncitos



4 portadiscos murales para 16 discos

## Carrito Ergo móvil

Para transportar y cargar los productos y guardar los accesorios. 3 recipientes GN 1/1 suministrados.



# CUTTERS

CUTTERS DE MESA

CUTTERS VERTICALES DE SUELO

p.76

p.88



## ¡INDISPENSABLE EN PASTELERÍA Y EN COCINA!

El asistente ideal del chef gracias a su cuchilla de fondo de cuba - una exclusividad de Robot-Coupe. Realice todas sus preparaciones, en cantidades pequeñas o grandes, pulsando simplemente un botón: salsas, carnes picadas, pescados, cebollas o hierbas y especias, amasados, triturados de frutos secos o chocolate, almendras garapiñadas, etc.





# CUTTERS

## DE MESA

### TAPA

Posibilidad de añadir líquidos u otros ingredientes durante la preparación.

NUEVO

### CUBA

7,5 l: para ganar tiempo aumentando la cantidad trabajada.

### ASA ERGONÓMICA

Para poder manipular la cuba fácilmente.



Escanee este código QR para ver los cutters en acción.

### Easy Guide

robot coupe<sup>®</sup>

000

### TEMPORIZADOR

Mayor comodidad de trabajo, precisión y regularidad en la realización de las recetas.

R7 V.V.

7,5 L



### INNOVACIÓN

### CUCHILLA DE FONDO DE CUBA

Para trabajar tanto pequeñas como grandes cantidades. Totalmente inoxidable, con hojas lisas desmontables. Hojas serradas y dentadas opcionalmente.

Modelos con **variación de velocidad:** de 300 a 3500 rpm para una mayor suavidad de uso y una mayor variedad de aplicaciones.

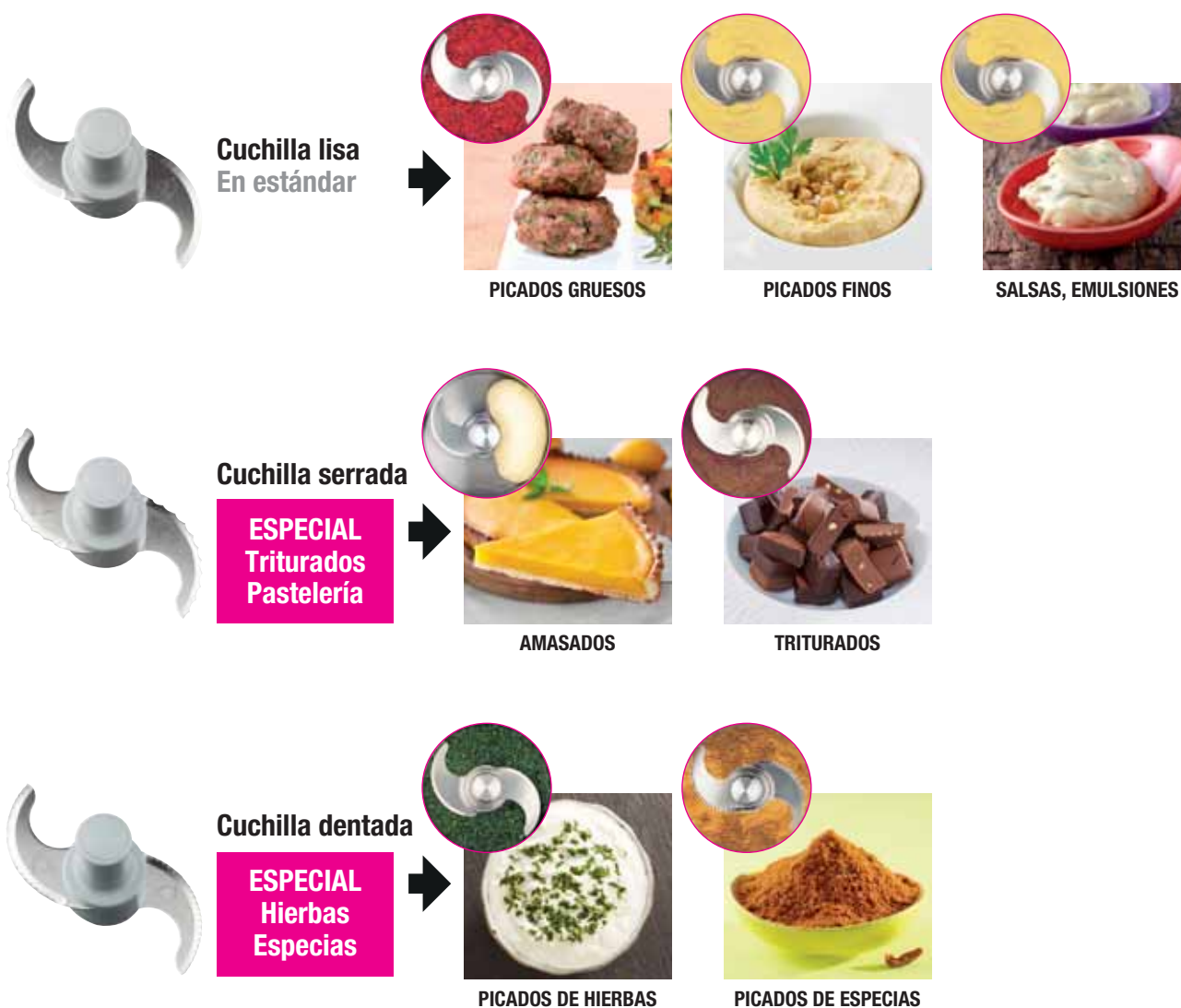

## FUNCIÓN R-MIX <sup>R-Mix®</sup>

En los R 5 V.V., R 7 V.V., R 8 V.V., R 10 V.V.

- Para mezclar sin cortar los productos delicados.
- La función **R-Mix®** permite mezclar a **velocidad variable, de 60 a 500 rpm**, y en rotación inversa, para realizar todas sus mezclas con pedazos de carnes, incorporar ingredientes enteros, como colas de cangrejo de río en las terrinas de pescado, uvas pasas en los bizcochos, brunoises o macedonias de hortalizas, etc...



## CUTTERS DE MESA



Cantidades\* : 1 kg



1,5 kg



2,5 kg



3 kg

### VELOCIDAD VARIABLE de 300 a 3500 rpm

#### R 4 V.V.



• Monofásico

OPCIONAL  
3  
CUCHILLAS

4,5 L

#### R 5 V.V.



• Monofásico  
• R-Mix®

OPCIONAL  
3  
CUCHILLAS

5,9 L

### 1 VELOCIDAD - 3000 rpm

#### R 2 B



• Monofásico

OPCIONAL  
3  
CUCHILLAS

2,9 L

#### R 3-3000



• Monofásico

OPCIONAL  
3  
CUCHILLAS

3,7 L

#### R 4 - 2V



• Trifásico

OPCIONAL  
3  
CUCHILLAS

4,5 L

#### R 5 - 2V



• Trifásico

OPCIONAL  
3  
CUCHILLAS

5,9 L

### 1 VELOCIDAD - 1500 rpm

#### R 2



• Monofásico

OPCIONAL  
3  
CUCHILLAS

2,9 L

#### R 3



• Monofásico

OPCIONAL  
3  
CUCHILLAS

3,7 L

\* Cantidades máximas trabajadas por operación





3,5 kg



5 kg



6 kg

**VELOCIDAD VARIABLE de 300 a 3500 rpm**

**R 7 V.V.**



OPCIONAL  
**3**  
CUCHILLAS

7,5 L

- Monofásico
- R-Mix®

**R 8 V.V.**



OPCIONAL  
**3**  
CUCHILLAS

8 L

- Monofásico
- R-Mix®
- R-Vac®

**R 10 V.V.**



OPCIONAL  
**3**  
CUCHILLAS

11,5 L

- Monofásico
- R-Mix®
- R-Vac®

**2 VELOCIDADES 1500 y 3000 rpm**

**R 7**



OPCIONAL  
**3**  
CUCHILLAS

7,5 L

- Trifásico

**R 8**



OPCIONAL  
**3**  
CUCHILLAS

8 L

- Trifásico
- R-Vac®

**R 10**



OPCIONAL  
**3**  
CUCHILLAS

11,5 L

- Trifásico
- R-Vac®

R-Vac® : Función al vacío opcional

R-Mix® : Función de mezcla en rotación inversa

**POSIBILIDADES DE TRABAJO**

Modelos	Capacidades de carga máximas				Número de cubiertos	Tiempo de trabajo
	Picados (hasta)	Emulsiones (hasta)	Pastas* (hasta)	Triturados (hasta)		
R 2 / R 2 B	0,8 kg	1 kg	0,5 kg	0,3 kg	1 a 50	1 a 4 mn
R 3	1 kg	1,5 kg	1 kg	0,5 kg	1 a 50	
R 3-3000	1 kg	1,5 kg	-	0,5 kg	1 a 50	
R 4 - 1V / R 4 - 2V / R 4 V.V.	1,5 kg	2,5 kg	1,5 kg	0,7 kg	50 a 100	
R 5 - 2V / R 5 V.V.	2,2 kg	3,2 kg	2,2 kg	1,1 kg	50 a 200	
R 7 / R 7 V.V.	2,7 kg	3,8 kg	2,7 kg	1,7 kg	100 a 200	
R 8 / R 8 V.V.	3 kg	5 kg	4 kg	2 kg	200 a 300	
R 10 / R 10 V.V.	4 kg	6 kg	5 kg	3 kg	200 a 300	

\* Cantidad de masa fermentada hidratada al 60%

Vea todos los modelos de suelo en la página 88

## CUTTERS DE MESA



### R 2

Motor asíncrono	✓
Potencia	550 W
Voltaje	Monofásico 230 V
Velocidad	1500 rpm
Pulse	✓
Cuba	2,9 l de acero inoxidable
<b>Cuchilla</b>	Hojas lisas de acero inoxidable <b>Incluidas</b>



### R 2 B

Motor asíncrono	✓
Potencia	550 W
Voltaje	Monofásico 230 V
Velocidad	1500 rpm
Pulse	✓
Cuba	2,9 L de policarbonato
<b>Cuchilla</b>	Hojas lisas de acero inoxidable <b>Incluidas</b>



### R 3

Motor asíncrono	✓
Potencia	650 W
Voltaje	Monofásico 230 V
Velocidad	1500 rpm
Pulse	✓
Cuba	3,7 l de acero inoxidable
<b>Cuchilla</b>	Hojas lisas de acero inoxidable <b>Incluidas</b>

Elija su modelo:



Escanee este código QR para ver los cutters en acción.

R 2	Ref.	€
R 2 230V/50/1	22100	<b>1 145</b>

R 2 B	Ref.	€
R 2 B 230V/50/1	22113	<b>900</b>

R 3 - 1500	Ref.	€
R 3-1500 230V/50/1	22382	<b>1 550</b>

Elija sus opciones:



Opciones	R 2		R 3	
	Ref.	€	Ref.	€
Cuchillas serrada <b>Especial para triturar - Pastelería</b>	27138	<b>118</b>	27288	<b>118</b>
Cuchilla dentada <b>Especial para hierbas y especias</b>	27061	<b>118</b>	27287	<b>118</b>
Cuchilla lisa adicional	27055	<b>101</b>	27286	<b>101</b>
Soporte mural para cuchilla	107810	<b>38</b>	107810	<b>38</b>



## R 3 - 3000

Motor asíncrono	✓
Potencia	650 W
Voltaje	Monofásico 230 V
Velocidad	3000 rpm
Pulse	✓
Soporte motor	
Cuba	3,7 l de acero inoxidable
<b>Cuchilla</b>	Hojas lisas de acero inoxidable <b>Incluidas</b>



## R 4 - 2V

	✓
Potencia	900 W
Voltaje	Trifásico 400 V
Velocidad	1500 rpm - 3000 rpm
	✓
Soporte motor	Metálico
Cuba	4,5 l de acero inoxidable
<b>Cuchilla</b>	Hojas lisas de acero inoxidable <b>Incluidas</b>



## R 4 V.V.

	✓
Potencia	1000 W
Voltaje	Monofásico 230 V
Velocidad	300 rpm - 3500 rpm
	✓
Soporte motor	Metálico
Cuba	4,5 l de acero inoxidable
<b>Cuchilla</b>	Hojas lisas de acero inoxidable <b>Incluidas</b>

Elija su modelo:

R 3 - 3000	Ref.	€
R 3-3000 230V/50/1	22388	1 815

R 4 - 2V	Ref.	€
R 4 - 2V 400V/50/3	22437	1 735

R 4 V.V.	Ref.	€
R 4 V.V. 230V/50-60/1	22411	2 135



Escanee este código QR para ver los cutters en acción.

Elija sus opciones:



R 4 todos los modelos		
Opciones	Ref.	€
Cuchillas serrada <b>Especial para triturar - Pastelería</b>	27346	111
Cuchilla dentada <b>Especial para hierbas y especias</b>	27345	111
Cuchilla lisa adicional	27344	95
Soporte mural para cuchilla	107810	38





## CUTTERS DE MESA



### R 5 - 2V

Motor asíncrono	✓
Potencia	1500 W
Voltaje	Trifásico 400 V
Velocidad	1500 rpm - 3000 rpm
Temporizador	✓
Pulse	✓
Soporte motor	Metálico
Cuba	5,9 l de acero inoxidable
<b>Cuchilla</b>	Hojas lisas de acero inoxidable - <b>Incluidas</b> Herramienta de limpieza de la cuchilla - <b>Incluida, próximamente</b>
R-Mix®	-

### R 5 V.V.

Motor asíncrono	✓
Potencia	1500 W
Voltaje	Monofásico 230 V
Velocidad	300 rpm a 3500 rpm
Temporizador	✓
Pulse	✓
Soporte motor	Metálico
Cuba	5,9 l de acero inoxidable
<b>Cuchilla</b>	Hojas lisas de acero inoxidable - <b>Incluidas</b> Herramienta de limpieza de la cuchilla - <b>Incluida, próximamente</b>
R-Mix®	✓

Elija su modelo:

R 5 - 2V	Ref.	€
R 5 - 2V 400V/50/3	24614	<b>2 480</b>

R 5 V.V.	Ref.	€
R 5 V.V. 230V/50-60/1	24620	<b>2 875</b>



Escanee este código QR para ver los cutters en acción.

Elija sus opciones:



**NUEVO**

R 5 todos los modelos		
Opciones	Ref.	€
Cuchilla serrada <b>Especial para triturar - Pastelería</b>	27305	<b>192</b>
Cuchilla dentada <b>Especial para hierbas y especias</b>	27304	<b>192</b>
Cuchilla lisa adicional	27303	<b>180</b>
Brazo rascador	49552	<b>84</b>
Herramienta de limpieza de la cuchilla - <b>Próximamente</b>	49258	<b>35</b>



## R 7

Motor asincrónico	✓
Potencia	1 500 W
Voltaje	Trifásico 400 V
Velocidad	1500 rpm - 3000 rpm
Temporizador	✓
Pulse	✓
Soporte motor	Metálico
Cuba	7,5 l de acero inoxidable
<b>Cuchilla</b>	Totalmente inoxidable, hojas lisas desmontables y ajustables - <b>Incluidas</b>
R-Mix®	-



## R 7 V.V.

Motor asincrónico	✓
Potencia	1500 W
Voltaje	Monofásico 230 V
Velocidad	300 rpm a 3500 rpm
Temporizador	✓
Pulse	✓
Soporte motor	Metálico
Cuba	7,5 l de acero inoxidable
<b>Cuchilla</b>	Totalmente inoxidable, hojas lisas desmontables y ajustables - <b>Incluidas</b>
R-Mix®	✓

Elija su modelo:

R 7	Ref.	€
R 7 400V/50/3	24658	<b>2 945</b>

R 7 V.V.	Ref.	€
R 7 V.V. 230/50-60/1	24709	<b>3 330</b>



Escanee este código QR para ver los cutters en acción.

Elija sus opciones:



### R 7 todos los modelos

Opciones	Ref.	€
Cuchilla serrada inoxidable <b>Especial para triturar - Pastelería</b>	27308	<b>382</b>
Cuchilla dentada inoxidable <b>Especial para hierbas y especias</b>	27307	<b>382</b>
Cuchilla lisa inoxidable adicional	27306	<b>371</b>
Hoja serrada inferior	49162	<b>58</b>
Hoja serrada superior	49163	<b>58</b>
Hoja dentada inferior	49164	<b>58</b>
Hoja dentada superior	49165	<b>58</b>
Hoja lisa inferior	49160	<b>52</b>
Hoja lisa superior	49161	<b>52</b>
<b>NUEVO</b> Brazo rascador	49552	<b>84</b>

## CUTTERS DE MESA



### R 8

Motor asíncrono	✓
Potencia	2200 W
Voltaje	Trifásico 400 V
Velocidad	1500 rpm - 3000 rpm
Pulse	✓
Cuba	8 l de acero inoxidable
<b>Cuchilla</b>	Totalmente inoxidable, 2 hojas lisas desmontables y ajustables <b>Incluidas</b>
R-Mix®	-
R-Vac®*	-

### R 8 V.V.

Motor asíncrono	✓
Potencia	2200 W
Voltaje	Monofásico 230 V
Velocidad	300 rpm a 3500 rpm
Pulse	✓
Cuba	8 l de acero inoxidable
<b>Cuchilla</b>	Totalmente inoxidable, 2 hojas lisas desmontables y ajustables <b>Incluidas</b>
R-Mix®	✓
R-Vac®*	-

### R 8 SV

Motor asíncrono	✓
Potencia	2200 W
Voltaje	Trifásico 400 V
Velocidad	1500 rpm - 3000 rpm
Pulse	✓
Cuba	8 l de acero inoxidable
<b>Cuchilla</b>	Totalmente inoxidable, 2 hojas lisas desmontables y ajustables <b>Incluidas</b>
R-Mix®	No
R-Vac®*	✓ (bomba de vacío opcional)

Elija su modelo:



Escanee este código QR para ver los cutters en acción.

R 8	Ref.	€
R 8 400V/50/3	21291	4 305

R 8 V.V.	Ref.	€
R 8 V.V. 230V/50/1	21285	5 045

R 8 SV	Ref.	€
R 8 SV 400V/50/3	2040	6 365



Requiere una conexión con un disyuntor diferencial de tipo A.

Elija sus opciones:



#### R 8 todos los modelos

Opciones	Ref.	€
Cuchilla serrada inoxidable de 2 hojas <b>Especial para triturar - Pastelería</b>	27383	525
Cuchilla dentada inoxidable de 2 hojas <b>Especial para hierbas y especias</b>	27385	525
Cuchilla lisa inoxidable de 2 hojas adicional	27381	518
Hoja serrada	59281	86
Hoja dentada	59282	86
Hoja lisa	59280	81
Dispositivo al vacío R-VAC®	29996	2 116
Bomba de vacío de 550 W - 16 m³/h	69012	3 575



Minicuba adicional opcional	Ref.	€
Cuba de 3,5 litros de acero inoxidable R 8 <b>Cuchilla lisa inoxidable</b>	27374	760
Cuchilla serrada inoxidable	27107	292
Cuchilla lisa inoxidable adicional	27106	281
Hoja serrada	101801S	52
Hoja lisa	101800S	47

\* Descubra la función R-Vac® en la página 87





## R 10

Motor asíncrono	✓
Potencia	2600 W
Voltaje	Trifásico 400 V
Velocidad	1500 rpm - 3000 rpm
Pulse	✓
Cuba	11,5 l de acero inoxidable
<b>Cuchilla</b>	Totally inoxidable, 3 hojas lisas desmontables y ajustables <b>Incluidas</b>
R-Mix®	-
R-Vac® *	-



## R 10 V.V.

Motor asíncrono	✓
Potencia	2600 W
Voltaje	Monofásico 230 V
Velocidad	300 rpm a 3500 rpm
Pulse	✓
Cuba	11,5 l de acero inoxidable
<b>Cuchilla</b>	Totally inoxidable, 3 hojas lisas desmontables y ajustables <b>Incluidas</b>
R-Mix®	✓
R-Vac® *	-



## R 10 SV

Motor asíncrono	✓
Potencia	2600 W
Voltaje	Trifásico 400 V
Velocidad	1500 rpm - 3000 rpm
Pulse	✓
Cuba	11,5 l de acero inoxidable
<b>Cuchilla</b>	Totally inoxidable, 3 hojas lisas desmontables y ajustables <b>Incluidas</b>
R-Mix®	-
R-Vac® *	✓ (bomba de vacío opcional)

Elija su modelo:



Escanee este código QR para ver los cutters en acción.

R 10	Ref.	€
R 10 400V/50/3	21391	5 425

R 10 V.V.	Ref.	€
R 10 V.V. 230V/50/1	21385	6 360

R 10 SV	Ref.	€
R 10 SV 400V/50/3	2044	7 530



Requiere una conexión con un disyuntor diferencial de tipo A.

Elija sus opciones:



### R 10 todos los modelos

Opciones	Ref.	€
Cuchilla serrada inoxidable de 3 hojas <b>Especial para triturar - Pastelería</b>	27384	571
Cuchilla dentada inoxidable de 3 hojas <b>Especial para hierbas y especias</b>	27386	571
Cuchilla lisa inoxidable de 3 hojas adicional	27382	557
Hoja serrada	59281	86
Hoja dentada	59282	86
Hoja lisa	59280	81
Dispositivo al vacío R-VAC®	29996	2 116
Bomba de vacío de 550 W - 16 m³/h	69012	3 575



Minicuba adicional opcional	Ref.	€
Cuba de 4,5 litros de acero inoxidable R 10-R 15 <b>Cuchilla lisa inoxidable</b>	27375	833
Cuchilla serrada inoxidable	27107	292
Cuchilla lisa inoxidable adicional	27106	281
Hoja serrada	101801S	52
Hoja lisa	101800S	47

\* Descubra la función R-Vac® en la página 87

VOLVER AL RESUMEN

# CUTTERS VERTICALES

## DE SUELO

### Easy Guide

#### PANEL DE MANDOS

**Temporizador** de 0 a 15 minutos, botones de mando táctiles de acero inoxidable y mando por impulsos para una mejor precisión de corte.

### INNOVACIÓN

#### CUCHILLA INOXIDABLE DE FONDO DE CUBA

Nuevo perfil de hoja, con patente Robot-Coupe, para una calidad de corte óptima.

#### BASTIDOR INOXIDABLE

Construcción totalmente inoxidable con un sistema de 3 pies de amplias dimensiones, para una estabilidad perfecta, ocupando poco espacio y de limpieza fácil.

#### RUEDAS INCLUIDAS

3 ruedas retráctiles para un desplazamiento y una limpieza fáciles.

Tapa hermética transparente que se ajusta fácilmente de un solo movimiento.

Tapa y junta de fácil y rápido desmontaje

#### LIMPIADOR DE TAPA

Para garantizar una visibilidad perfecta durante la preparación.

Escanee este código QR para ver los cutters en acción.



#### PALANCA DE BLOQUEO DE LA CUBA

Ergonómica, permite inclinar la cuba en posición intermedia y horizontal.

#### CUBA INOXIDABLE

Cuba basculante y amovible, para facilitar las operaciones de vaciado.

## 3 CUCHILLAS PARA UN RESULTADO ÓPTIMO



**Cuchilla lisa estándar**

**PICADOS GRUESOS**

**PICADOS FINOS**

**SALSAS, EMULSIONES**

**Cuchilla serrada**

**ESPECIAL Triturados Pastelería**

**AMASADOS**

**TRITURADOS**

**Cuchilla dentada**

**ESPECIAL Hierbas Especias**

**PICADOS DE HIERBAS**

**PICADOS DE ESPECIAS**

### INNOVACIÓN

## FUNCIÓN R-MIX **R-Mix®**

En los R 15 V.V., R 20 V.V.

- Para mezclar sin cortar los productos delicados.
- La función **R-Mix®** permite mezclar a **velocidad variable, de 60 a 500 rpm**, y en rotación inversa, para realizar todo tipo de mezclas de trozos de carnes y para incorporar ingredientes enteros, como colas de cangrejo de río en las terrinas, uvas pasas en los bizcochos, brunoises o macedonias de hortalizas, etc.



## FUNCIÓN AL VACÍO **R-Vac®**

El dispositivo **R-VAC®**, permite trabajar al vacío para tener resultados de una calidad incomparable con todo tipo de preparación, como mousses de pescado, rellenos finos, terrinas de hortalizas, bloques de foie gras, ganaches, etc.

**Ventajas del trabajo al vacío:**

- Mejor conservación
- Mejor presentación
- Mejor desarrollo de los aromas y sabores
- Mejor cocción





## CUTTERS VERTICALES DE SUELO



Cantidades\* : 3 a 9 kg



3 a 12 kg



4 a 14 kg

**VELOCIDAD VARIABLE de 300 a 3500 rpm**

**R 15 V.V.**

OPCIONAL  
**3**  
CUCHILLAS

15 L



- Trifásico
- R-Mix®
- R-Vac®

**R 20 V.V.**

OPCIONAL  
**3**  
CUCHILLAS

20 L



- Trifásico
- R-Mix®
- R-Vac®

**2 VELOCIDADES 1500 y 3000 rpm**

**R 15**

OPCIONAL  
**3**  
CUCHILLAS

15 L



- Trifásico
- R-Vac®

**R 20**

OPCIONAL  
**3**  
CUCHILLAS

20 L



- Trifásico
- R-Vac®

**R 23**

OPCIONAL  
**3**  
CUCHILLAS

23 L



- Trifásico

R-Vac® : Función al vacío opcional

Vea todos los modelos de suelo en la página 78

\* Cantidades trabajadas por operación



**VELOCIDAD VARIABLE de 300 a 3500 rpm**

**R 30 V.V.**



OPCIONAL  
**3**  
CUCHILLAS  
**28 L**

- Trifásico
- R-Mix®

**R 45 V.V.**



OPCIONAL  
**3**  
CUCHILLAS  
**45 L**

- Trifásico
- R-Mix®

Modelos al vacío disponibles:

- R 23 SV
- R 30 SV
- R 45 SV
- R 60 SV

**2 VELOCIDADES 1500 y 3000 rpm**

**R 30**



OPCIONAL  
**3**  
CUCHILLAS  
**28 L**

- Trifásico

**R 45**



OPCIONAL  
**3**  
CUCHILLAS  
**45 L**

- Trifásico

**R 60**



OPCIONAL  
**3**  
CUCHILLAS  
**60 L**

- Trifásico

R-Mix® : Función de mezcla en rotación inversa

**POSIBILIDADES DE TRABAJO**

Modelos	Capacidades de carga máximas				Número de cubiertos	Tiempo de trabajo
	Picados (hasta)	Emulsiones (hasta)	Pastas* (hasta)	Triturados (hasta)		
R 15 / R 15 V.V.	6 kg	9 kg	7,0 kg	7,0 kg	300 a 600	1 a 4 mn
R 20 / R 20 V.V.	8 kg	12 kg	10,0 kg	10,0 kg	300 a 600	
R 23	10 kg	14 kg	11,5 kg	11,5 kg	600 a 1200	
R 30 / R 30 V.V.	12 kg	17 kg	14,0 kg	14,0 kg	600 a 1200	
R 45 / R 45 V.V.	18 kg	27 kg	22,5 kg	22,5 kg	1200+	
R 60	25 kg	36 kg	30,0 kg	30,0 kg	1200+	

\* Cantidad de masa fermentada hidratada al 60 %

## CUTTERS VERTICALES DE SUELO



### R 15

Motor asíncrono	✓
Potencia	3000 W
Voltaje	Trifásico 400 V
Velocidad	1500 rpm - 3000 rpm
Pulse	✓
Cuba	15 l de acero inoxidable
<b>Cuchilla</b>	Totalmente inoxidable, 3 hojas lisas desmontables y ajustables <b>Incluidas</b>
R-Mix®	-
R-Vac®*	-

### R 15 V.V.

Motor asíncrono	✓
Potencia	3000 W
Voltaje	Trifásico 380 V - 480 V
Velocidad	300 rpm a 3500 rpm
Pulse	✓
Cuba	15 l de acero inoxidable
<b>Cuchilla</b>	Totalmente inoxidable, 3 hojas lisas desmontables y ajustables <b>Incluidas</b>
R-Mix®	✓
R-Vac®*	-

### R 15 SV

Motor asíncrono	✓
Potencia	3000 W
Voltaje	Trifásico 400 V
Velocidad	1500 rpm - 3000 rpm
Pulse	✓
Cuba	15 l de acero inoxidable
<b>Cuchilla</b>	Totalmente inoxidable, 3 hojas lisas desmontables y ajustables <b>Incluidas</b>
R-Mix®	-
R-Vac®*	✓ (bomba de vacío opcional)

Elija su modelo:



Escanee este código QR para ver los cutters en acción.

R 15	Ref.	€
R 15 400V/50/3	51491	<b>6 455</b>

R 15 V.V.	Ref.	€
R15 V.V. 380-480V/50-60/3	51487	<b>7 980</b>

R 15 SV	Ref.	€
R 15 SV 400V/50/3	2048	<b>8 570</b>



Requiere una conexión con un disyuntor diferencial de tipo A.

#### R 15 todos los modelos

Opciones	Ref.	€
Cuchilla serrada inoxidable de 3 hojas <b>Especial para triturar - Pastelería</b>	57098	<b>673</b>
Cuchilla dentada inoxidable de 3 hojas <b>Especial para hierbas y especias</b>	57099	<b>673</b>
Cuchilla lisa inoxidable de 3 hojas adicional	57097	<b>663</b>
Hoja serrada	59393	<b>86</b>
Hoja dentada	59359	<b>86</b>
Hoja lisa	59392	<b>81</b>
Dispositivo al vacío R-VAC®	29996	<b>2 116</b>
Bomba de vacío de 550 W - 16 m³/h	69012	<b>3 575</b>



Minicuba adicional opcional	Ref.	€
Cuba de 4,5 litros de acero inoxidable R 15, <b>cuchilla lisa inoxidable incluida</b>	27375	<b>833</b>
Cuchilla serrada inoxidable	27107	<b>292</b>
Cuchilla lisa inoxidable adicional	27106	<b>281</b>
Hoja serrada	101801S	<b>52</b>
Hoja lisa	101800S	<b>47</b>



## R 20

Motor asíncrono	✓
Potencia	4400 W
Voltaje	Trifásico 400 V
Velocidad	1500 rpm - 3000 rpm
Pulse	✓
Cuba	20 l de acero inoxidable
<b>Cuchilla</b>	Totalmente inoxidable, 3 hojas lisas desmontables y ajustables <b>Incluidas</b>
R-Mix®	-
R-Vac® *	-



## R 20 V.V.

✓
4400 W
Trifásico 380 V - 480 V
300 rpm a 3500 rpm
✓
20 l de acero inoxidable
Totalmente inoxidable, 3 hojas lisas desmontables y ajustables <b>Incluidas</b>
✓
-



## R 20 SV

✓
4400 W
Trifásico 400 V
1500 rpm - 3000 rpm
✓
20 l de acero inoxidable
Totalmente inoxidable, 3 hojas lisas desmontables y ajustables <b>Incluidas</b>
-
✓ (bomba de vacío opcional)

Elija su modelo:



Escanee este código QR para ver los cutters en acción.

R 20	Ref.	€
R 20 400V/50/3	51591	<b>7 445</b>

R 20 V.V.	Ref.	€
R20 V.V. 380-480V/50-60/3	51587	<b>9 355</b>



Requiere una conexión con un disyuntor diferencial de tipo A.

R 20 SV	Ref.	€
R 20 SV 400V/50/3	2052	<b>9 535</b>

Elija sus opciones:

### R 20 todos los modelos

Opciones	Ref.	€
Cuchilla serrada inoxidable de 3 hojas <b>Especial para triturar - Pastelería</b>	57098	<b>673</b>
Cuchilla dentada inoxidable de 3 hojas <b>Especial para hierbas y especias</b>	57099	<b>673</b>
Cuchilla lisa inoxidable de 3 hojas adicional	57097	<b>663</b>
Hoja serrada	59393	<b>86</b>
Hoja dentada	59359	<b>86</b>
Hoja lisa	59392	<b>81</b>
Dispositivo al vacío R-VAC®	29996	<b>2 116</b>
Bomba de vacío de 550 W - 16 m³/h	69012	<b>3 575</b>



## CUTTERS VERTICALES DE SUELO



### R 23

Motor asíncrono	✓
Potencia	4500 W
Voltaje	Trifásico 400 V
Velocidad	1500 rpm - 3000 rpm
Pulse	✓
Panel de mandos	
IP 65 con contador de tiempo digital	✓
Cuba	23 l de acero inoxidable
Limpiador de tapa	✓
<b>Cuchilla</b>	Totalmente inoxidable, 3 hojas lisas desmontables y ajustables <b>Incluidas</b>
3 ruedas retráctiles	✓
R-Vac®	-

### R 23 SV

Motor asíncrono	✓
Potencia	4500 W
Voltaje	Trifásico 400 V
Velocidad	1500 rpm - 3000 rpm
Pulse	✓
Panel de mandos	
IP 65 con contador de tiempo digital	✓
Cuba	23 l de acero inoxidable
Limpiador de tapa	✓
<b>Cuchilla</b>	Totalmente inoxidable, 3 hojas lisas desmontables y ajustables <b>Incluidas</b>
3 ruedas retráctiles	✓
R-Vac®	✓ (bomba de vacío opcional)

Elija su modelo:

R 23	Ref.	€
R 23 400V/50/3	51331C	13 200

R 23 SV	Ref.	€
R 23 SV 400V/50/3	2100C	16 165



Escanee este código QR para ver el cutter en acción.

Elija sus opciones:

#### R 23 todos los modelos

Opciones	Ref.	€
Cuchilla serrada inoxidable de 3 hojas <b>Especial para triturar - Pastelería</b>	57070	967
Cuchilla dentada inoxidable de 3 hojas <b>Especial para hierbas y especias</b>	57072	936
Cuchilla lisa inoxidable de 3 hojas adicional	57069	912
Hoja serrada	118294S	161
Hoja dentada	118292S	141
Hoja lisa	118217S	147
Carrito ajustable de 3 alturas GN1x1	49128	864
Bomba de vacío de 550 W - 16 m³/h	69012	3 575

Carrito ajustable de 3 alturas GN 1/1  
Entregado sin recipiente



## R 30

Motor asíncrono	✓
Potencia	5400 W
Voltaje	Trifásico 400 V
Velocidad	1500 rpm - 3000 rpm
Pulse	✓
Panel de mandos	✓
IP 65 con contador de tiempo digital	✓
Cuba	28 l de acero inoxidable
Limpiador de tapa	✓
<b>Cuchilla</b>	Totalmente inoxidable, 3 hojas lisas desmontables y ajustables - <b>Incluidas</b>
3 ruedas retráctiles	✓
R-Vac®	-



## R 30 SV

✓
5400 W
Trifásico 400 V
1500 rpm - 3000 rpm
✓
✓
28 l de acero inoxidable
✓
Totalmente inoxidable, 3 hojas lisas desmontables y ajustables - <b>Incluidas</b>
✓
✓ (bomba de vacío opcional)

Elija su modelo:



Escanee este código QR para ver el cutter en acción.

R 30	Ref.	€
R 30 400V/50/3	52331C	15 965

R 30 SV	Ref.	€
R30 SV 400V/50/3	2102C	19 515

Elija sus opciones:

R 30 todos los modelos		
Opciones	Ref.	€
Cuchilla serrada inoxidable de 3 hojas <b>Especial para triturar - Pastelería</b>	57075	1 037
Cuchilla dentada inoxidable de 3 hojas <b>Especial para hierbas y especias</b>	57077	1 005
Cuchilla lisa inoxidable de 3 hojas adicional	57074	978
Hoja serrada	118286S	180
Hoja dentada	118241S	161
Hoja lisa	117950S	161
Carrito ajustable de 3 alturas GN1x1	49128	864
Bomba de vacío de 550 W - 16 m³/h	69012	3 575

## CUTTERS VERTICALES DE SUELO



### R 45

Motor asíncrono	✓
Potencia	10000 W
Voltaje	Trifásico 400 V
Velocidad	1500 rpm - 3000 rpm
Pulse	✓
Panel de mandos IP 65 con contador de tiempo digital	✓
Cuba	45 l de acero inoxidable
Limpiador de tapa	✓
<b>Cuchilla</b>	Totalmente inoxidable, 3 hojas lisas desmontables y ajustables - <b>Incluidas</b>
3 ruedas retráctiles	✓
R-Vac®	-



### R 45 SV

	✓
Potencia	10000 W
Voltaje	Trifásico 400 V
Velocidad	1500 rpm - 3000 rpm
Pulse	✓
Panel de mandos IP 65 con contador de tiempo digital	✓
Cuba	45 l de acero inoxidable
Limpiador de tapa	✓
<b>Cuchilla</b>	Totalmente inoxidable, 3 hojas lisas desmontables y ajustables - <b>Incluidas</b>
3 ruedas retráctiles	✓
R-Vac®	✓ (bomba de vacío opcional)

**Elija su modelo:**



Escanee este código QR para ver el cutter en acción.

R 45	Ref.	€
R 45 400V/50/3	53331C	21 115

R 45 SV	Ref.	€
R45 SV 400V/50/3	2104C	24 745

**Elija sus opciones:**

R 45 todos los modelos		
Opciones	Ref.	€
Cuchilla serrada inoxidable de 3 hojas <b>Especial para triturar - Pastelería</b>	57082	1 063
Cuchilla dentada inoxidable de 3 hojas <b>Especial para hierbas y especias</b>	57084	1 037
Cuchilla lisa inoxidable de 3 hojas adicional	57081	1 005
Hoja serrada	118287S	180
Hoja dentada	118243S	174
Hoja lisa	117952S	161
Carrito ajustable de 3 alturas GN1x1	49128	864
Bomba de vacío de 550 W - 16 m³/h	69012	3 575



## R 60

Motor asíncrono	✓
Potencia	11000 W
Voltaje	Trifásico 400 V
Velocidad	1500 rpm - 3000 rpm
Pulse	✓
Panel de mandos	IP 65 con contador de tiempo digital
Cuba	60 l de acero inoxidable
Limpiador de tapa	✓
<b>Cuchilla</b>	Totalmente inoxidable, 3 hojas lisas desmontables y ajustables <b>Incluidas</b>
3 ruedas retráctiles	✓
R-Vac®	-

Elija su modelo:



Escanee este código QR para ver el cutter en acción.

Elija sus opciones:

R 60	Ref.	€
R 60 400V/50/3	54331C	31 705



## R 60 SV

Motor asíncrono	✓
Potencia	11000 W
Voltaje	Trifásico 400 V
Velocidad	1500 rpm - 3000 rpm
Pulse	✓
Panel de mandos	IP 65 con contador de tiempo digital
Cuba	60 l de acero inoxidable
Limpiador de tapa	✓
<b>Cuchilla</b>	Totalmente inoxidable, 3 hojas lisas desmontables y ajustables <b>Incluidas</b>
3 ruedas retráctiles	✓
R-Vac®	✓ (bomba de vacío opcional)

R 60 SV	Ref.	€
R60 SV 400V/50/3	2106C	35 440



### R 60 todos los modelos

Opciones	Ref.	€
Cuchilla serrada inoxidable de 3 hojas <b>Especial para triturar - Pastelería</b>	57092	1 517
Cuchilla dentada inoxidable de 3 hojas <b>Especial para hierbas y especias</b>	57095	1 485
Cuchilla lisa inoxidable de 3 hojas adicional	57091	1 463
Hoja serrada	118290S	223
Hoja dentada	118245S	216
Hoja lisa	117954S	210
Carrito ajustable de 3 alturas GN1x1	49128	864
Bomba de vacío de 550 W - 16 m³/h	69012	3 575



# Robot Cook®

COOKING CUTTER BLENDER





## ¡EL PRIMER ROBOT DE COCCIÓN PROFESIONAL!

Emulsionar, pulverizar, triturar, picar, mezclar y amasar son las funciones que realiza perfectamente el Robot Cook®. A todo esto se añade una potencia de temperatura regulable hasta 140° C, con un grado de diferencia. La gran capacidad de la cuba permite producir una cantidad suficiente para las necesidades profesionales.



# Robot Cook®

## EL ASISTENTE CULINARIO DE LOS CHEFS

**Astuto:** Tapa hermética que integra una función de seguridad antisalpicaduras. Limpiador de tapa antivapor que permite supervisar la preparación.



**Ingenioso:** Sistema inédito de retención de la cuchilla para vaciar la preparación realizada con toda seguridad.

**Higiene:** Todas las piezas en contacto con los alimentos se desmontan fácilmente y van al lavavajillas.

### Easy Guide

**Silencioso:** En medio del jaleo y alboroto de las cocinas, los chefs aprecian su silencio.

**Práctico:** Orificio en la tapa para poder añadir ingredientes en la cuba sin tener que parar la preparación que se está realizando.

**Eficaz:** Brazo rascador de cuba para preparaciones ultrafinas y homogéneas.

**Funcional:** Gran capacidad de cuba, de 3,7 litros, para producir cantidades profesionales.

**Potente:** La potencia del Robot Cook® se basa en un motor industrial asíncrono de gran robustez.

**Ultrapreciso:** Potencia de calentamiento modulable, hasta 140 °C a un grado de diferencia.



**ZONA DE EJECUCIÓN**

Botón giratorio (Ajuste de parámetros)

#### ZONA DE AJUSTE

- Función de pequeña y gran potencia de calentamiento hasta 140 °C
- Función de velocidad de 500 a 3500 rpm
- Función tiempo

#### ZONA DE PROGRAMACIÓN

- P Función de programa
- Botón etapa

#### ZONA DE EJECUCIÓN

- 1 Función Turbo/Pulse- hasta 4500 rpm
- 2 Botón Marcha
- 3 Botón Parada



# Robot Cook® COOKING CUTTER BLENDER

● EN FRÍO  
● EN CALIENTE  
HASTA  
140°C



## Robot Cook®

Motor asíncrono	✓
Potencia	1800 W
Voltaje	Monofásico 230 V
Velocidad	<ul style="list-style-type: none"> <li>• Velocidad variable de 100 a 3500 rpm</li> <li>• Alta velocidad turbo de 4500 rpm</li> <li>• Velocidad de mezcla R-Mix de 100 a 500 rpm</li> <li>• Velocidad intermitente de rotación de la cuchilla cada 2 segundos a velocidad lenta</li> </ul>
Temperatura de calentamiento	Hasta 140°C
Pulse	✓
Cuba	3,7 l de acero inoxidable
Brazo rascador	✓
<b>Cuchillas</b>	<p>Cuchilla de hojas dentadas especial para la función Blender - <b>Incluida</b></p> <p>Cuchilla de hojas lisas especial para la función Cutter - <b>Incluida</b></p> <p>Herramienta de limpieza de la cuchilla - <b>Incluida</b></p>

Elija su modelo:



Escanee este código QR para ver el Robot Cook® en acción.

Robot Cook®	Ref.	€
Robot Cook 230V/50-60/1	43000R	<b>3 210</b>
Robot Cook 230V/50-60/1 + conjunto de cuba adicional	2074	<b>4 075</b>

Elija sus opciones:

Opciones	Ref.	€
Conjunto de cuba adicional con cuchilla dentada	39854	<b>917</b>
Cuchilla lisa para la función Cutter adicional	49691	<b>138</b>
Cuchilla dentada para la función Blender adicional	39691	<b>138</b>

●● EMULSIONAR



●● PICAR



●● TRITURAR



●● PULVERIZAR



●● MEZCLAR



●● AMASAR





# Blixer®

Blixer® DE MESA  
Blixer® DE SUELO

p.102  
p.112



## ¡LA SOLUCIÓN ÚNICA PARA OBTENER TEXTURAS MODIFICADAS!

El Blixer®, dedicado especialmente a las cocinas del sector de la salud, permite transformar los productos enteros en texturas modificadas.

Todos los alimentos, crudos o cocidos, salados o dulces, servidos como entrantes, plato principal, quesos o postre, pueden ser consumidos de este modo por todos los comensales, incluso los de mayor edad.



# Blixer®

## DE MESA

### INNOVACIÓN

#### BRAZO Blixer®

Para una mejor homogeneización. Fácil de desmontar y limpiar para una higiene ideal.



#### MOTOR ASÍNCRONO

Muy potente, para uso intensivo, ofrece fiabilidad y longevidad muy grandes.

### Easy Guide



Cuchilla con hojas dentadas.

#### APERTURA

Prevista para poder añadir líquidos o ingredientes durante la preparación.

#### TAPA

Provista con una junta para una hermeticidad perfecta.

#### CHIMENEA DE CUBA ALTA

Para procesar grandes capacidades líquidas.

Velocidad estándar de 3000 rpm para para obtener una textura perfectamente homogénea.



## ¿POR QUÉ EQUIPARSE CON UNA SEGUNDA CUBA?

- Permite una mejor organización en la cocina
- Disminuye la espera entre dos lavados

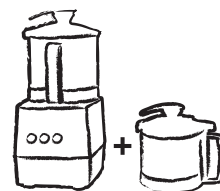

1 cuba para preparaciones frías



1 cuba para preparaciones calientes





# SALUD - ALIMENTACIÓN DE TEXTURA MODIFICADA

Entrantes



DÚO DE Y COL ROJA Y APIO CRUDOS

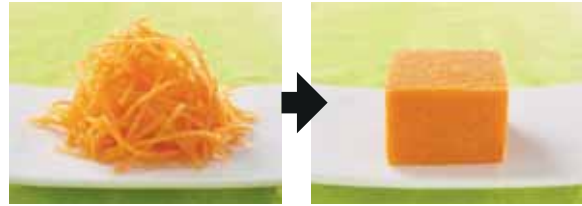

FRESCOR DE ZANAHORIAS CRUDAS

Platos



FILETE DE SALMÓN CON COL



BLANQUETTE DE TERNERA

Queso

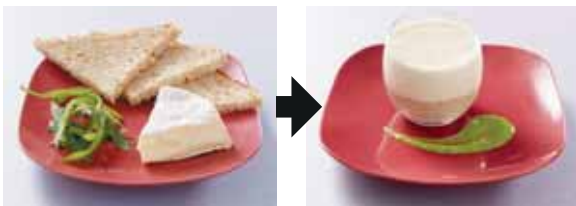

CAMEMBERT Y PAN INTEGRAL

Postre



COMPOTA CRUDA DE MANZANAS GRANNY SMITH

## CÓMO ELEGIR SU Blixer®

1 > Calcule el peso total de las porciones de textura modificada por realizar.

	Porción mediana	Número de porciones por realizar	Peso total
Entrante	80 g	X ..... Porciones =	..... g
Carne / Pescado	100 g	X ..... Porciones =	..... g
Hortalizas / Féculas	200 g	X ..... Porciones =	..... g
Postre	80 g	X ..... Porciones =	..... g

Número de porciones de 200 g

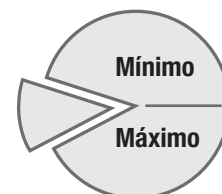

2 > Consulte las indicaciones sobre las cantidades trabajadas por operación, incluidas en la descripción del producto.

## RESTAURACIÓN - GASTRONOMÍA

Los chefs de la restauración tradicional y asiática han adoptado inmediatamente el Blixer® para realizar todas sus preparaciones:

Emulsiones, verrines, aperitivos, tapenade, humus, tarama, pesto, etc.



Pulverizaciones en seco, especialmente «polvos» para alimentos secos o deshidratados.



[VOLVER AL RESUMEN](#)



## Blixer® DE MESA

Número de porciones de 200 g

Cantidades trabajadas por operación

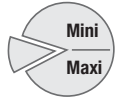

Especial porción individual

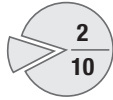

0,3 a 2 kg

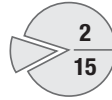

0,4 a 3 kg

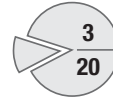

0,5 a 3,8 kg

VELOCIDAD VARIABLE de 300 a 3500 rpm

### Blixer® 4 V.V.

4,5 L



• Monofásico

### Blixer® 5 V.V.

NUEVO

5,9 L



• Monofásico

2 VELOCIDADES: 1500 y 3000 rpm.

### Blixer® 4 - 2V

4,5 L



• Trifásico

### Blixer® 5 - 2V

NUEVO

5,9 L



• Trifásico

1 VELOCIDAD: 3000 rpm

### Blixer® 2

2,9 L



• Monofásico

### Blixer® 3

3,7 L



• Monofásico

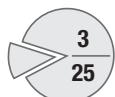

0,6 a 4,8 kg

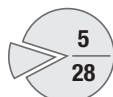

1 a 5,5 kg

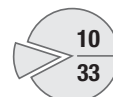

2 a 6,5 kg

VELOCIDAD VARIABLE de 300 a 3500 rpm

### Blixer® 7 V.V.

NUEVO

7,5 L



• Monofásico

### Blixer® 8 V.V.

8 L



• Monofásico

### Blixer® 10 V.V.

11,5 L



• Monofásico

2 VELOCIDADES: 1500 y 3000 rpm.

### Blixer® 7

NUEVO

7,5 L



• Trifásico

### Blixer® 8

8 L



• Trifásico

### Blixer® 10

11,5 L



• Trifásico

## POSIBILIDADES DE TRABAJO

Modelos	Cantidades trabajadas (kg)			Número de porciones de 200 g
	Capacidad de la cuba (litros)	Mínimo	Máximo	
Blixer® 2	2,9	Especial para porción individual		
Blixer® 3	3,7	0,3	2	2 a 10
Blixer® 4 -2 V - 4 V.V.	4,5	0,4	3	2 a 15
Blixer® 5 -2 V - 5 V.V.	5,9	0,5	3,8	3 a 20
Blixer® 7 - 7 V.V.	7,5	0,6	4,8	3 a 25
Blixer® 8 - 8 V.V.	8	1	5,5	5 a 28
Blixer® 10 - 10 V.V.	11,5	2	6,5	10 a 33

Vea todos los modelos de suelo en la página 114



## Blixer® 2

Motor asíncrono	✓
Potencia	700 W
Voltaje	Monofásico 230 V
Velocidad	3000 rpm
Pulse	✓
Soporte motor	Material compuesto
Cuba	2,9 l de acero inoxidable
Tapa hermética	✓
Brazo del Blixer®	✓
<b>Cuchilla</b>	Hojas dentadas de acero inoxidable, con capuchón desmontable - <b>Incluidas</b> Herramienta de limpieza de la cuchilla - <b>Incluida</b>
Número de porciones de 200 g	Porción individual



## Blixer® 3

Motor asíncrono	✓
Potencia	750 W
Voltaje	Monofásico 230 V
Velocidad	3000 rpm
Pulse	✓
Soporte motor	Material compuesto
Cuba	3,7 l de acero inoxidable
Tapa hermética	✓
Brazo del Blixer®	✓
<b>Cuchilla</b>	Hojas dentadas de acero inoxidable, con capuchón desmontable - <b>Incluidas</b> Herramienta de limpieza de la cuchilla - <b>Incluida</b>
Número de porciones de 200 g	2-10

Elija su modelo:



Escanee este código QR para ver el Blixer® en acción.

Blixer® 2	Ref.	€
Blixer® 2 230V/50/1	33228	<b>1 750</b>
Blixer® 2 230V/50/1 + conjunto de cuba adicional	2340	<b>2 300</b>

Blixer® 3	Ref.	€
Blixer® 3 230V/50/1	33197	<b>1 965</b>
Blixer® 3 230V/50/1 + conjunto de cuba adicional	2341	<b>2 625</b>

Elija sus opciones:

Opciones	Blixer® 2		Blixer® 3	
	Ref.	€	Ref.	€
Conjunto de cuba adicional : cuba, cuchilla dentada, tapa y brazo del Blixer®	27369	<b>553</b>	27337	<b>660</b>
Cuchilla dentada adicional	27370	<b>118</b>	27447	<b>118</b>
Cuchilla serrada	27371	<b>118</b>	27448	<b>118</b>



## Blixer® 4 - 2V

Motor asíncrono	✓
Potencia	1000 W
Voltaje	Trifásico 400 V
Velocidad	1500 rpm - 3000 rpm
Pulse	✓
Soporte motor	Metálico
Cuba	4,5 l de acero inoxidable
Tapa hermética	✓
Brazo del Blixer®	✓
<b>Cuchilla</b>	Hojas dentadas de acero inoxidable, con capuchón desmontable - <b>Incluidas</b> Herramienta de limpieza de la cuchilla - <b>Incluida</b>
Número de porciones de 200 g	2-15

## Blixer® 4 V.V.

Motor asíncrono	✓
Potencia	1100 W
Voltaje	Monofásico 230 V
Velocidad	300 rpm a 3500 rpm
Pulse	✓
Soporte motor	Metálico
Cuba	4,5 l de acero inoxidable
Tapa hermética	✓
Brazo del Blixer®	✓
<b>Cuchilla</b>	Hojas dentadas de acero inoxidable, con capuchón desmontable - <b>Incluidas</b> Herramienta de limpieza de la cuchilla - <b>Incluida</b>
Número de porciones de 200 g	2-15



Elija su modelo:



Escanee este código QR para ver el Blixer® en acción.

Blixer® 4 - 2V	Ref.	€
Blixer® 4-2V 400V/50/3	33215	<b>2 010</b>
Blixer® 4-2V 400V/50/3 + conjunto de cuba adicional	2342	<b>2 730</b>

Blixer® 4 V.V.	Ref.	€
Blixer® 4 V.V. 230V/50-60/1	33280	<b>2 485</b>
Blixer® 4 V.V. 230V/50-60/1 + conjunto de cuba adicional	2344	<b>3 190</b>

Elija sus opciones:

Blixer® 4 todos los modelos		
Opciones	Ref.	€
Conjunto de cuba adicional : cuba, cuchilla dentada, tapa y brazo del Blixer®	27338	<b>720</b>
Cuchilla dentada adicional	27449	<b>111</b>
Cuchilla serrada	27450	<b>111</b>





## Blixer® 5 - 2V

Motor asíncrono	✓
Potencia	1500 W
Voltaje	Trifásico 400 V
Velocidad	1500 rpm - 3000 rpm
Temporizador	✓
Pulse	✓
Soporte motor	Metálico
Cuba	5,9 l de acero inoxidable
Tapa hermética	✓
Brazo del Blixer®	✓
<b>Cuchilla</b>	Hojas dentadas de acero inoxidable, con capuchón desmontable - <b>Incluidas</b> Herramienta de limpieza de la cuchilla - <b>Incluida, próximamente</b>
Número de porciones de 200 g	3-20

## Blixer® 5 V.V.

Motor asíncrono	✓
Potencia	1500 W
Voltaje	Monofásico 230 V
Velocidad	300 rpm a 3500 rpm
Temporizador	✓
Pulse	✓
Soporte motor	Metálico
Cuba	5,9 l de acero inoxidable
Tapa hermética	✓
Brazo del Blixer®	✓
<b>Cuchilla</b>	Hojas dentadas de acero inoxidable, con capuchón desmontable - <b>Incluidas</b> Herramienta de limpieza de la cuchilla - <b>Incluida, próximamente</b>
Número de porciones de 200 g	3-20

Elija su modelo:



Escanee este código QR para ver el Blixer® en acción.

Elija sus opciones:

Blixer® 5 - 2V	Ref.	€
Blixer® 5-2V 400V/50/3	33259	<b>2 935</b>
Blixer® 5-2V 400V/50/3 + conjunto de cuba adicional	2369	<b>3 870</b>

Blixer® 5 V.V.	Ref.	€
Blixer® 5 V.V. 230V/50-60/1	33266	<b>3 320</b>
Blixer® 5 V.V. 230V/50-60/1 + conjunto de cuba adicional	2374	<b>4 235</b>

### Blixer® 5 todos los modelos

Opciones	Ref.	€
Conjunto de cuba adicional : cuba, cuchilla dentada, tapa y brazo del Blixer®	27322	<b>939</b>
Cuchilla dentada adicional	27310	<b>191</b>
Cuchilla serrada especial Trituración	27311	<b>191</b>
Herramienta de limpieza de la cuchilla - <b>Próximamente</b>	49258	<b>35</b>



## Blixer® 7

Motor asíncrono	✓
Potencia	1500 W
Voltaje	Trifásico 400 V
Velocidad	1500 rpm - 3000 rpm
Temporizador	✓
Pulse	✓
Soporte motor	Metálico
Cuba	7,5 l de acero inoxidable
Tapa hermética	✓
Brazo del Blixer®	✓

**Cuchilla** Hojas dentadas de acero inoxidable, con capuchón desmontable - **Incluidas** Herramienta de limpieza de la cuchilla - **Incluida, próximamente**

Número de porciones de 200 g 3-25

Elija su modelo:



Escanee este código QR para ver el Blixer® en acción.

Blixer® 7	Ref.	€
Blixer® 7 400V/50/3	33269	<b>3 400</b>
Blixer® 7 400V/50/3 + conjunto de cuba adicional	2375	<b>4 630</b>

## Blixer® 7 V.V.

Motor	✓
Potencia	1500 W
Voltaje	Monofásico 230 V
Velocidad	300 rpm a 3500 rpm
Temporizador	✓
Pulse	✓
Soporte motor	Metálico
Cuba	7,5 l de acero inoxidable
Tapa hermética	✓
Brazo del Blixer®	✓

**Cuchilla** Hojas dentadas de acero inoxidable, con capuchón desmontable - **Incluidas** Herramienta de limpieza de la cuchilla - **Incluida, próximamente**

Número de porciones de 200 g 3-25

Blixer® 7 V.V.	Ref.	€
Blixer® 7 V.V. 230V/50-60/1	33295	<b>3 780</b>
Blixer® 7 V.V. 230V/50-60/1 + conjunto de cuba adicional	2376	<b>4 985</b>

### Blixer® 7 todos los modelos

Opciones	Ref.	€
Conjunto de cuba adicional : cuba, cuchilla dentada, tapa y brazo Blixer®	27323	<b>1 234</b>
Cuchilla totalmente inoxidable con hojas dentadas adicional	27313	<b>372</b>
Cuchilla totalmente inoxidable con hojas serradas especial para triturar	27314	<b>372</b>
Hoja dentada inferior adicional	49166	<b>61</b>
Hoja dentada superior adicional	49167	<b>61</b>
Hoja serrada inferior adicional	49168	<b>61</b>
Hoja serrada superior adicional	49169	<b>61</b>
Cuchilla de material compuesto con hojas dentadas de acero inoxidable adicional	27316	<b>230</b>
Cuchilla de material compuesto con hojas serradas ende acero inoxidable especial para triturar	27317	<b>230</b>
Herramienta de limpieza de la cuchilla - <b>Próximamente</b>	49258	<b>35</b>





## Blixer® 8

Motor asíncrono	✓
Potencia	2200 W
Voltaje	Trifásico 400 V
Velocidad	1500 rpm - 3000 rpm
Pulse	✓
Cuba	8 l de acero inoxidable
Tapa hermética de gran visión	✓
Brazo Blixer® amovible	✓
<b>Cuchilla</b>	Totalmente inoxidable, hojas dentadas desmontables y ajustables - <b>Incluidas</b>
Número de porciones de 200 g	5-28



## Blixer® 8 V.V.

Motor asíncrono	✓
Potencia	2200 W
Voltaje	Monofásico 230 V
Velocidad	300 rpm a 3.500 rpm
Pulse	✓
Cuba	8 l de acero inoxidable
Tapa hermética de gran visión	✓
Brazo Blixer® amovible	✓
<b>Cuchilla</b>	Totalmente inoxidable, hojas dentadas desmontables y ajustables - <b>Incluidas</b>
Número de porciones de 200 g	5-28

 Requiere una conexión con un disyuntor diferencial de tipo A.

Elija su modelo:

Blixer® 8	Ref.	€
Blixer® 8 400V/50/3	21311	<b>4 540</b>
Blixer® 8 400V/50/3 + conjunto de cuba adicional	2349	<b>6 160</b>

Blixer® 8 V.V.	Ref.	€
Blixer® 8 V.V. 230V/50/1	21305	<b>5 310</b>
Blixer® 8 V.V. 230V/50/1 + conjunto de cuba adicional	2350	<b>6 895</b>

Elija sus opciones:

Blixer® 8 todos los modelos		
Opciones	Ref.	€
Conjunto de cuba adicional : cuba, cuchilla dentada, tapa y brazo Blixer®	27387	<b>1 621</b>
Cuchilla dentada inoxidable adicional	27377	<b>524</b>
Hoja dentada	59282	<b>86</b>



## Blixer® 10

Motor asíncrono	✓
Potencia	2600 W
Voltaje	Trifásico 400 V
Velocidad	1500 rpm - 3000 rpm
Pulse	✓
Cuba	11,5 l de acero inoxidable
Tapa hermética de gran visión	✓
Brazo Blixer® amovible	✓
<b>Cuchilla</b>	Totalmente inoxidable, 3 hojas dentadas desmontables y ajustables - <b>Incluidas</b>
Número de porciones de 200 g	10-33

## Blixer® 10 V.V.

✓
2600 W
Monofásico 230 V
300 rpm a 3.500 rpm
✓
11,5 l de acero inoxidable
✓
✓
Totalmente inoxidable, 3 hojas dentadas desmontables y ajustables - <b>Incluidas</b>
10-33

 Requiere una conexión con un disyuntor diferencial de tipo A.



TEXTURA ENTERA



TEXTURA MODIFICADA



COMER CON LAS MANOS

Elija su modelo:

Blixer® 10	Ref.	€
Blixer® 10 400V/50/3	21411	<b>5 690</b>
Blixer® 10 400V/50/3 + conjunto de cuba adicional	2351	<b>7 735</b>

Blixer® 10 V.V.	Ref.	€
Blixer® 10 V.V. 230V/50/1	21405	<b>6 680</b>
Blixer® 10 V.V. 230V/50/1 + conjunto de cuba adicional	2352	<b>8 670</b>

Elija sus opciones:

Blixer® 10 todos los modelos		
Opciones	Ref.	€
Conjunto de cuba adicional : cuba, cuchilla dentada, tapa y brazo Blixer®	27388	<b>2 045</b>
Cuchilla dentada inoxidable adicional	27378	<b>571</b>
Hoja dentada	59282	<b>86</b>



# Blixer®

## DE SUELO

### INNOVACIÓN

#### BRAZO Blixer®

Para mejorar la turbulencia y, por consiguiente, la fineza de la preparación.



### Easy Guide

#### PANEL DE MANDOS

Temporizador de 0 a 15 minutos, botones de mando táctiles de acero inoxidable y mando por impulsos para una mejor precisión de corte.

### INNOVACIÓN

#### CUCHILLA INOXIDABLE DE FONDO DE CUBA

Una exclusividad de Robot-Coupe® para una homogeneidad perfecta de los productos procesados, incluso en pequeña cantidad.

#### BASTIDOR INOXIDABLE

Construcción totalmente inoxidable con un sistema de 3 pies de amplias dimensiones, para una estabilidad perfecta, ocupa poco espacio y una limpieza fácil.



Tapa hermética transparente que solo necesita un movimiento para fijarse. Tapa y junta desmontables en un santiamén.

#### LIMPIADOR DE TAPA

Para garantizar una visibilidad perfecta durante la preparación.

#### PALANCA DE BLOQUEO DE LA CUBA

Ergonómica, permite inclinar la cuba en posición intermedia y horizontal.

#### RUEDAS INCLUIDAS

3 ruedas retráctiles para un desplazamiento fácil que permite la limpieza.

### INNOVACIÓN

#### CUBA INOXIDABLE

**Cuba basculante y amovible**, una exclusividad de Robot-Coupe.

**Capacidad:** 23, 28, 45 o 60 litros, según el modelo.



## SALUD - ALIMENTACIÓN DE TEXTURA MODIFICADA

**Entrantes**



DÚO DE Y COL ROJA Y APIO CRUDOS

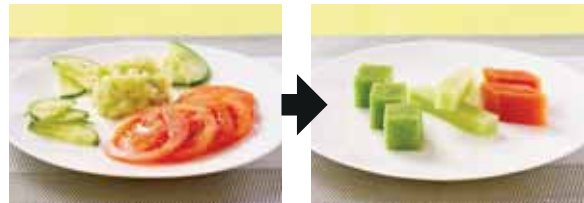

VARIACIÓN DE PEPINOS Y TOMATES

**Platos**



PESCADO BLANCO Y QUENELLES DE RÁBANOS

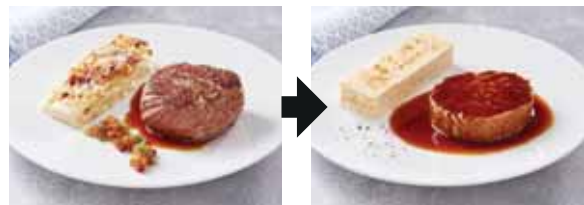

BISTÉ Y PASTEL DE PATATAS GRATINADO

**Queso**

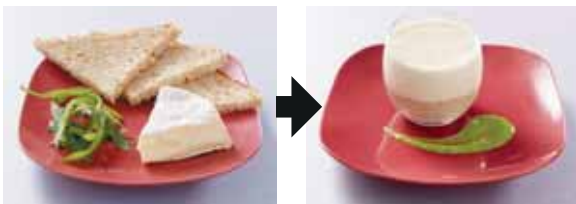

CAMEMBERT Y PAN INTEGRAL

**Postre**

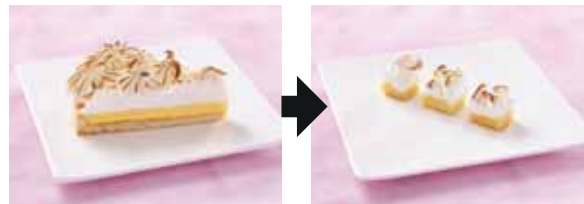

TARTA DE LIMÓN

## Blixer® DE SUELO

Número de porciones de 200 g

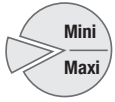

Cantidades trabajadas por operación

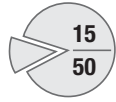

3 a 10 kg

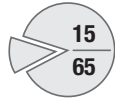

3 a 13 kg

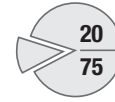

4 a 15 kg

VELOCIDAD VARIABLE de 300 a 3500 rpm

### Blixer® 15 V.V.



15 L

• Trifásico

### Blixer® 20 V.V.



20 L

• Trifásico

2 VELOCIDADES: 1500 y 3000 rpm

### Blixer® 15



15 L

• Trifásico

### Blixer® 20



20 L

• Trifásico

### Blixer® 23



23 L

• Trifásico

Vea todos los modelos de suelo en la página 104

## POSIBILIDADES DE TRABAJO

Modelos	Cantidades trabajadas (kg)			Número de porciones de 200 g
	Capacidad de la cuba (litros)	Mínimo	Máximo	
Blixer® 15 - 15 V.V.	15	3	10	15 a 50
Blixer® 20 - 20 V.V.	20	3	13	15 a 65
Blixer® 23	23	4	15	20 a 75
Blixer® 30	28	4	20	20 a 100
Blixer® 45	45	6	30	30 a 150
Blixer® 60	60	6	45	30 a 225

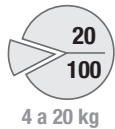

2 VELOCIDADES: 1500 y 3000 rpm

### Blixer® 30



### Blixer® 45



### Blixer® 60







## Blixer® 15

Motor asíncrono	✓
Potencia	3000 W
Voltaje	Trifásico 400 V
Velocidad	1500 rpm - 3000 rpm
Pulse	✓
Cuba	15 l de acero inoxidable
Tapa hermética de gran visión	✓
Brazo Blixer® amovible	✓
<b>Cuchilla</b>	Totalmente inoxidable, 3 hojas dentadas desmontables y ajustables - <b>Incluidas</b>
Número de porciones de 200 g	15-50

## Blixer® 15 V.V.

Motor asíncrono	✓
Potencia	3000 W
Voltaje	Trifásico 400 V
Velocidad	300 rpm a 3500 rpm
Pulse	✓
Cuba	15 l de acero inoxidable
Tapa hermética de gran visión	✓
Brazo Blixer® amovible	✓
<b>Cuchilla</b>	Totalmente inoxidable, 3 hojas dentadas desmontables y ajustables - <b>Incluidas</b>
Número de porciones de 200 g	15-50

 Requiere una conexión con un disyuntor diferencial de tipo A.

Elija su modelo:

Blixer® 15	Ref.	€
Blixer® 15 400V/50/3	51511	<b>6 765</b>
Blixer® 15 400V/50/3 + conjunto de cuba adicional	2353	<b>9 170</b>

Blixer® 15 V.V.	Ref.	€
Blixer® 15 V.V. 400V/50/3	51507	<b>8 280</b>
Blixer® 15 V.V. 400V/50/3 + conjunto de cuba adicional	2354	<b>10 685</b>

Elija sus opciones:

Blixer® 15 todos los modelos		
Opciones	Ref.	€
Conjunto de cuba adicional : cuba, cuchilla dentada, tapa y brazo Blixer®	57065	<b>2 407</b>
Cuchilla dentada inoxidable adicional	57102	<b>673</b>
Hoja dentada	59359	<b>86</b>



## Blixer® 20

Motor asíncrono	✓
Potencia	4400 W
Voltaje	Trifásico 400 V
Velocidad	1500 rpm - 3000 rpm
Pulse	✓
Cuba	20 l de acero inoxidable
Tapa hermética de gran visión	✓
Brazo Blixer® amovible	✓
<b>Cuchilla</b>	Totalmente inoxidable, 3 hojas dentadas desmontables y ajustables - <b>Incluidas</b>
Número de porciones de 200 g	15-65

## Blixer® 20 V.V.

Motor asíncrono	✓
Potencia	4400 W
Voltaje	Trifásico 400 V
Velocidad	300 rpm a 3500 rpm
Pulse	✓
Cuba	20 l de acero inoxidable
Tapa hermética de gran visión	✓
Brazo Blixer® amovible	✓
<b>Cuchilla</b>	Totalmente inoxidable, 3 hojas dentadas desmontables y ajustables - <b>Incluidas</b>
Número de porciones de 200 g	15-65

 Requiere una conexión con un disyuntor diferencial de tipo A.

Elija su modelo:

Blixer® 20	Ref.	€
Blixer® 20 400V/50/3	51611	<b>7 795</b>
Blixer® 20 400V/50/3 + conjunto de cuba adicional	2355	<b>10 530</b>

Blixer® 20 V.V.	Ref.	€
Blixer® 20 V.V. 400V/50/3	51607	<b>9 695</b>
Blixer® 20 V.V. 400V/50/3 + conjunto de cuba adicional	2356	<b>12 430</b>

Elija sus opciones:

Blixer® 20 todos los modelos		
Opciones	Ref.	€
Conjunto de cuba adicional : cuba, cuchilla dentada, tapa y brazo Blixer®	57066	<b>2 736</b>
Cuchilla dentada inoxidable adicional	57102	<b>673</b>
Hoja dentada	59359	<b>86</b>



## Blixer® 23

Motor asíncrono	✓
Potencia	4500 W
Voltaje	Trifásico 400 V
Velocidad	1500 rpm - 3000 rpm
Pulse	✓
Panel de mandos IP 65 con temporizador digital	✓
Cuba	23 l de acero inoxidable
Tapa de gran visión	✓
Limpiador de tapa.	✓
Brazo del Blixer®	✓
<b>Cuchilla</b>	Totalmente inoxidable, hojas dentadas desmontables y ajustables - <b>Incluidas</b>
3 ruedas retráctiles	✓
Número de porciones	20-75



## Blixer® 30

Motor asíncrono	✓
Potencia	5400 W
Voltaje	Trifásico 400 V
Velocidad	1500 rpm - 3000 rpm
Pulse	✓
Panel de mandos IP 65 con temporizador digital	✓
Cuba	28 l de acero inoxidable
Tapa de gran visión	✓
Limpiador de tapa.	✓
Brazo del Blixer®	✓
<b>Cuchilla</b>	Totalmente inoxidable, hojas dentadas desmontables y ajustables - <b>Incluidas</b>
3 ruedas retráctiles	✓
Número de porciones	20-100

Elija su modelo:

Blixer® 23	Ref.	€
Blixer® 23 400V/50/3	51341	<b>13 705</b>

Blixer® 30	Ref.	€
Blixer® 30 400V/50/3	52341	<b>16 500</b>

Elija sus opciones:

Opciones	Blixer® 23		Blixer® 30	
	Ref.	€	Ref.	€
Cuchilla dentada inoxidable adicional	57071	<b>800</b>	57076	<b>848</b>
Hoja dentada	118292S	<b>141</b>	118241S	<b>161</b>



## Blixer® 45

Motor asincrónico	✓
Potencia	10000 W
Voltaje	Trifásico 400 V
Velocidad	1500 rpm - 3000 rpm
Pulse	✓
Panel de mandos IP 65 con temporizador digital	✓
Cuba	45 l de acero inoxidable
Tapa de gran visión	✓
Limpiador de tapa.	✓
Brazo del Blixer®	✓
<b>Cuchilla</b>	Totalmente inoxidable, hojas dentadas desmontables y ajustables <b>Incluidas</b>
3 ruedas retráctiles	✓
Número de porciones	30-150

## Blixer® 60

Motor asincrónico	✓
Potencia	11000 W
Voltaje	Trifásico 400 V
Velocidad	1500 rpm - 3000 rpm
Pulse	✓
Panel de mandos IP 65 con temporizador digital	✓
Cuba	60 l de acero inoxidable
Tapa de gran visión	✓
Limpiador de tapa.	✓
Brazo del Blixer®	✓
<b>Cuchilla</b>	Totalmente inoxidable, hojas dentadas desmontables y ajustables <b>Incluidas</b>
3 ruedas retráctiles	✓
Número de porciones	30-225

Elija su modelo:

Blixer® 45	Ref.	€
Blixer® 45 400V/50/3	53341	<b>21 965</b>

Blixer® 60	Ref.	€
Blixer® 60 400V/50/3	54341	<b>32 150</b>

Elija sus opciones:

	Blixer® 45		Blixer® 60	
Opciones	Ref.	€	Ref.	€
Cuchilla dentada inoxidable adicional	57083	<b>891</b>	57093	<b>1 271</b>
Hoja dentada	118243S	<b>174</b>	118245S	<b>216</b>

TEXTURA ENTERA



TEXTURA MODIFICADA



COMER CON LAS MANOS





# BRAZOS TRITURADORES



## CINCO GAMAS A LA VANGUARDIA DE LA INNOVACIÓN

Cualquiera que sea su tamaño, los brazos trituradores de Robot-Coupe pueden triturar, mezclar, emulsionar, montar claras, o amasar las preparaciones en un abrir y cerrar de ojos. Sus prestaciones en lo referente a higiene, sencillez de uso, polivalencia, longevidad y rentabilidad hacen de ellos los mejores del mercado.



# BRAZOS TRITURADORES

## ERGONOMÍA

Asa ergonómica para mayor comodidad de uso.

## RENDIMIENTO

Motorización reforzada: + 20 % para una máquina cada vez más eficaz.  
Mayor eficacia para optimizar el tiempo de trituración.



## LONGEVIDAD

Construcción robusta gracias al bloque del motor de acero inoxidable.

## INNOVACIÓN



## HIGIENE

Campana y cuchilla de acero inoxidable desmontables para facilitar la limpieza y el mantenimiento.



En los modelos MP V.V. y MP Combi, el botón de velocidad variable es aún más ergonómico para mejorar la comodidad de empleo.



## ERGONOMÍA

Uña del bloque del motor que puede utilizarse como punto de apoyo y pivote sobre el reborde de una olla para facilitar su manipulación.

La uña permite enrollar el cable para facilitar el almacenamiento y evitar el desgaste.



Nueva asa amovible **EasyGrip**. ¡Aún más fácil de utilizar gracias a un mejor reparto del peso del aparato!

## SAT: CABLE DE ALIMENTACIÓN DESMONTABLE

- 1 **Nuevo sistema patentado "EasyPlug"** que facilita el reemplazo del cable en caso de reparación de SAT.
- 2 **Indicador luminoso de tensión:** detección rápida en caso de defecto del cable de alimentación. El indicador se enciende si el cable no está dañado y correctamente conectado de ambos lados (Enchufe mural y EasyPlug).







SOPAS



SALSAS



COULIS



ESPECIAL PARA  
ESPUMAS



Herramienta Aeromix disponible en la gama Mini y Micromix.

## DESCUBRA NUESTROS SOPORTES MARMITAS PARA UN TRABAJO SIN FATIGA

Página 132





# BRAZOS TRITURADORES

	MINI				COMPACTO			GRANDE					
	<b>Mini MP</b> Ver la página 128				<b>CMP</b> Ver la página 130			<b>MP</b> Ver la página 133					
	220 W MicroMix®	240 W Mini MP 160 V.V.	270 W Mini MP 190 V.V.	290 W Mini MP 240 V.V.	310 W CMP 250 V.V.	350 W CMP 300 V.V.	400 W CMP 350 V.V.	440 W MP 350 Ultra	500 W MP 450 Ultra	750 W MP 550 Ultra	850 W MP 600 Ultra	1000 W MP 800 Turbo	
					15 litros	30 litros	45 litros	50 litros	100 litros	200 litros	300 litros	400 litros	
Especial para espumas	Especial para pequeñas preparaciones				Especial para restauración			Especial para uso intensivo Colectividades / Catering					

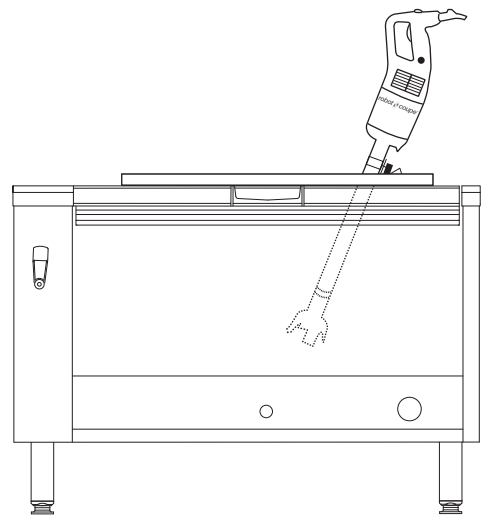
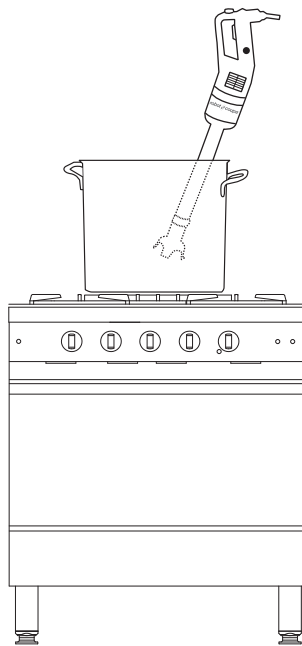
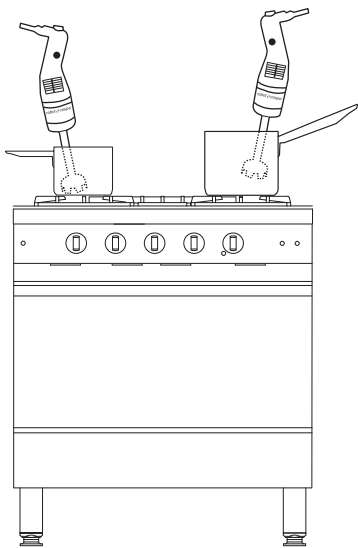

## COMBI

### MINI MP - CMP - MP Ultra - MP FW Ultra

Ver la página 137

								
190 mm	185 mm	240 mm	250 mm	220 mm	300 mm	350 mm	280 mm	450 mm
<b>270 W</b> Mini MP 190 Combi	<b>290 W</b> Mini MP 240 Combi	<b>310 W</b> CMP 250 Combi	<b>350 W</b> CMP 300 Combi	<b>440 W</b> MP 350 Combi Ultra	<b>500 W</b> MP 450 Combi Ultra	<b>500 W</b> MP 450 FW Ultra	<b>500 W</b> MP 450 XL FW Ultra	
		<b>15 litros</b>	<b>30 litros</b>	<b>50 litros</b>	<b>100 litros</b>	<b>100 litros</b>	<b>100 litros</b>	
Especial para pequeñas preparaciones		Especial para restauración		Especial para uso intensivo Colectividades / Catering				

## LIMPIEZA

Cuchilla y campana fáciles de desmontar.



En el marco del enfoque del HACCP (Hazard Analysis and Critical Control Point), aconsejamos a los usuarios almacenar, después de su limpieza, la campana y la cuchilla en una cámara frigorífica.

## COMODIDAD DE USO

Soportes de ollas fáciles de utilizar para trabajar sin fatiga

- 1 soporte de olla inoxidable universal:**
  - Para fijar sobre el borde de la olla
- 3 soportes marmita ajustables de acero inoxidable**
  - Del diámetro de la olla: 330 a 650 mm
  - Del diámetro de la olla: 500 a 1000 mm
  - Del diámetro de la olla: 850 a 1300 mm



## MICROMIX®

La mejor elección de los chefs. ¡Unos segundos bastan para realizar una emulsión perfecta!

### RENDIMIENTO

Diseño de la campana estudiado para una gran rapidez de ejecución. Aparato potente y silencioso.

### ROBUSTEZ

Tubo, campana, bloque del motor y herramientas totalmente inoxidables.

### ERGONOMÍA

Variador de velocidad fácilmente accesible y preciso. Cable espiral extensible para una manipulación más fácil. Longitud máxima de 1300 mm. Ideal para usar antes del servicio a las mesas.



### HIGIENE

Desmontaje del tubo y las herramientas para una limpieza fácil. Almacenamiento práctico del triturador y sus herramientas.



### INNOVACIÓN

#### AEROMIX

Herramienta patentada diseñada especialmente para realizar espumas instantáneas y voluminosas con una duración excelente en el plato.



#### CUCHILLA

Realización de todas las sopas y salsas en pequeñas cantidades.



¡UNOS SEGUNDOS BASTAN PARA REALIZAR UNA ESPUMA PERFECTA!





Soporte mural



## MicroMix®

Potencia	220 W
Voltaje	Monofásico 230 V
Velocidad	1500 rpm - 14 000 rpm
Cuchilla y tubo	Longitud 165 mm - totalmente inoxidable
Cuchilla desmontable	✓
Pie desmontable	✓
Dimensiones	Longitud 430 mm, Ø 61 mm
Peso bruto	1,4 kg
<b>Accesorios</b>	Aeromix inoxidable - <b>Incluido</b> Soporte mural - <b>Incluido</b>



Escanee este código QR para ver los Brazos Trituradores en acción.



## Paquete especial de comercialización para presentar 6 MicroMix en la tienda

	Ref.	Unidad de venta	€/pieza	Acondicionado	€/pieza
Micromix 230V/50/1	34900	1	235	1	235
Paquete de 6 Micromix 230V/50/1	34950	1	230	6	1 380





## GAMA MINI

**¡Minitamaño y maxi rendimiento!**  
Especial para salsas, emulsiones y preparaciones pequeñas.

### FORMA DEL ASA

Para un buen agarre del aparato y un trabajo sin fatiga.



**Cuchilla y tubo de acero inoxidable desmontables** para una higiene perfecta.



**Cuchilla diseñada para una calidad de trituración óptima.**

CAMPANA INOXIDABLE



**BOTÓN DE VELOCIDAD VARIABLE**  
Para un ajuste fácil y visual.

**BLOQUE DEL MOTOR DE ACERO INOXIDABLE**  
Para una mayor longevidad del aparato.

### INNOVACIÓN

#### AEROMIX

Herramienta patentada diseñada especialmente para realizar espumas instantáneas y voluminosas con una duración excelente en el plato.



### CUCHILLA



### AEROMIX

Especial para espumas





## Mini MP 160 V.V.

Potencia	240 W
Voltaje	Monofásico 230 V
Velocidad	2000 rpm - 12 500 rpm
Cuchilla, campana y tubo	Longitud 160 mm - totalmente inoxidable
Cuchilla desmontable	✓
Campana desmontable	No
Pie desmontable	✓
Dimensiones	Longitud 455 mm, Ø 78 mm
Peso bruto	2,4 kg
<b>Accesorios</b>	Aeromix inoxidable - <b>Incluido</b> Soporte mural - <b>Incluido</b>

## Mini MP 190 V.V.

Potencia	270 W
Voltaje	Monofásico 230 V
Velocidad	2000 rpm - 12 500 rpm
Cuchilla, campana y tubo	Longitud 190 mm - totalmente inoxidable
Cuchilla desmontable	✓
Campana desmontable	✓
Pie desmontable	✓
Dimensiones	Longitud 485 mm, Ø 78 mm
Peso bruto	2,5 kg
<b>Accesorios</b>	Aeromix inoxidable - <b>Incluido</b> Soporte mural - <b>Incluido</b>

## Mini MP 240 V.V.

Potencia	290 W
Voltaje	Monofásico 230 V
Velocidad	2000 rpm - 12 500 rpm
Cuchilla, campana y tubo	Longitud 240 mm - totalmente inoxidable
Cuchilla desmontable	✓
Campana desmontable	✓
Pie desmontable	✓
Dimensiones	Longitud 535 mm, Ø 78 mm
Peso bruto	2,5 kg
<b>Accesorios</b>	Aeromix inoxidable - <b>Incluido</b> Soporte mural - <b>Incluido</b>

Elija su modelo:



Escanee este código QR para ver los Brazos Trituradores en acción.

Mini MP 160 V.V.	Ref.	€
Mini MP 160 V.V. 230V/50/1	34740	<b>285</b>

Mini MP 190 V.V.	Ref.	€
Mini MP 190 V.V. 230V/50/1	34750	<b>320</b>

Mini MP 240 V.V.	Ref.	€
Mini MP 240 V.V. 230V/50/1	34760	<b>350</b>



**Función Batidor de varillas**

**Mini MP 190 Combi**

Ver la página 138



**Función Batidor de varillas**

**Mini MP 240 Combi**

Ver la página 138

BRAZOS TRITURADORES

## GAMA COMPACTA CMP

Compacta, Manipulable, Productiva.  
Especial para la restauración

### POTENCIA

#### Motorización reforzada

(+15 %) para ofrecer una máquina cada vez más eficaz.



### RENDIMIENTO

Calidad de trituración óptima que ofrece una excelente fineza del producto acabado en un mínimo de tiempo.



### LONGEVIDAD

Construcción robusta gracias al bloque del motor de acero inoxidable.



### HIGIENE

Campana y cuchilla de acero inoxidable desmontables para facilitar la limpieza y el mantenimiento.



NUEVO

### ERGONOMÍA

Aparato compacto, ligero y fácil de manipular.

### COMODIDAD

Velocidad variable para preparaciones elaboradas que facilita el uso del aparato.

INNOVACIÓN



### ERGONOMÍA

Uña del bloque del motor que puede utilizarse como punto de apoyo y pivote sobre el reborde de una olla para facilitar su manipulación.

La uña permite enrollar el cable para facilitar el almacenamiento y evitar el desgaste.

## SAT: CABLE DE ALIMENTACIÓN DESMONTABLE

- 1 **Nuevo sistema patentado "EasyPlug"** que facilita el reemplazo del cable en caso de reparación de SAT.
- 2 **Indicador luminoso de tensión:** detección rápida en caso de defecto del cable de alimentación. El indicador se enciende si el cable no está dañado y correctamente conectado de ambos lados (Enchufe mural y EasyPlug).



INNOVACIÓN





## CMP 250 V.V.

Potencia	310 W
Voltaje	Monofásico 230 V
Velocidad	2300 a 9600 rpm autorregulable
Cuchilla, campana y tubo	Longitud 250 mm - totalmente inoxidable
Cuchilla desmontable	✓
Campana desmontable	✓
Pie desmontable	No
EasyPlug	✓
Dimensiones	Longitud 650 mm, Ø 94 mm
Peso bruto	3,9 kg
<b>Accesorios</b>	Soporte mural - <b>Incluido</b>

## CMP 300 V.V.

Potencia	350 W
Voltaje	Monofásico 230 V
Velocidad	2300 a 9600 rpm autorregulable
Cuchilla, campana y tubo	Longitud 300 mm - totalmente inoxidable
Cuchilla desmontable	✓
Campana desmontable	✓
Pie desmontable	No
EasyPlug	✓
Dimensiones	Longitud 660 mm, Ø 94 mm
Peso bruto	3,9 kg
<b>Accesorios</b>	Soporte mural - <b>Incluido</b>

## CMP 350 V.V.

Potencia	400 W
Voltaje	Monofásico 230 V
Velocidad	2300 a 9600 rpm autorregulable
Cuchilla, campana y tubo	Longitud 350 mm - totalmente inoxidable
Cuchilla desmontable	✓
Campana desmontable	✓
Pie desmontable	No
EasyPlug	✓
Dimensiones	Longitud 700 mm, Ø 94 mm
Peso bruto	4,1 kg
<b>Accesorios</b>	Soporte mural - <b>Incluido</b>

Elija su modelo:



Escanee este código QR para ver los Brazos Trituradores en acción.

CMP 250 V.V.	Ref.	€
CMP 250 V.V. 230V/50/1	34240B	<b>360</b>

CMP 300 V.V.	Ref.	€
CMP 300 V.V. 230V/50/1	34230B	<b>460</b>

CMP 350 V.V.	Ref.	€
CMP 350 V.V. 230V/50/1	34250B	<b>505</b>



**Función Batidor de varillas**

**CMP 250 Combi**

Ver la página 139



**Función Batidor de varillas**

**CMP 300 Combi**

Ver la página 139



## SOPORTES MARMITA MP/CMP

Los soportes marmita reducen los riesgos de TME, facilitan el trabajo de los usuarios y mejoran el control de la preparación.

Estos modelos permiten inclinar el aparato sin esfuerzos o dejarlo trabajar de manera autónoma.

Son íntegramente de acero inoxidable y desmontables, lo que facilita su limpieza y su empleo.



### 1 Soporte marmita universal:

Se adapta fácilmente a todos los diámetros de marmitas.



### 2 Soportes marmita ajustables:

Hay tres soportes marmita disponibles opcionalmente que se adaptan al tamaño de la marmita:

- Diámetro de marmita de 330 mm a 650 mm.
- Diámetro de marmita de 500 mm a 1 000 mm.
- Diámetro de marmita de 850 mm a 1 300 mm.



## Soportes marmita de acero inoxidable

<b>1 soporte marmita de acero inoxidable universal 1</b>	<b>Ref.</b>	<b>€</b>
Para fijar sobre el borde de la marmita	27358	<b>87</b>
<b>3 soportes marmita inoxidables ajustables 2</b>	<b>Ref.</b>	<b>€</b>
Para marmita de diámetro de 330 a 650 mm	27363	<b>281</b>
Para marmita de diámetro de 500 a 1 000 mm	27364	<b>292</b>
Para marmita de diámetro de 850 a 1 300 mm	27365	<b>313</b>



# GAMA GRANDE MP ULTRA

¡Aún más eficaz y ergonómico!

## ERGONOMÍA

Asa ergonómica para mayor comodidad de uso.

## RENDIMIENTO

Motorización reforzada: + 20 % para una máquina cada vez más eficaz.  
Mayor eficacia para optimizar el tiempo de trituración.



## LONGEVIDAD

Construcción robusta gracias al bloque del motor de acero inoxidable.

## HIGIENE

Campana y cuchilla de acero inoxidable desmontables para facilitar la limpieza y el mantenimiento.



En los modelos MP V.V. y MP Combi, el botón de velocidad variable es aún más ergonómico para mejorar la comodidad de empleo.

## INNOVACIÓN



## ERGONOMÍA

Uña del bloque del motor que puede utilizarse como punto de apoyo y pivote sobre el reborde de una olla para facilitar su manipulación.

La uña permite enrollar el cable para facilitar el almacenamiento y evitar el desgaste.

## NUEVO



Nueva asa amovible **EasyGrip**. ¡Aún más fácil de utilizar gracias a un mejor reparto del peso del aparato!



## INNOVACIÓN



## SAT: CABLE DE ALIMENTACIÓN DESMONTABLE

- 1 **Nuevo sistema patentado “EasyPlug”** que facilita el reemplazo del cable en caso de reparación de SAT.
- 2 **Indicador luminoso de tensión:** detección rápida en caso de defecto del cable de alimentación. El indicador se enciende si el cable no está dañado y correctamente conectado de ambos lados (Enchufe mural y EasyPlug).





## MP 350 Ultra

Potencia	440 W
Voltaje	Monofásico 230 V
Velocidad	9500 rpm
Cuchilla, campana y tubo	Longitud 350 mm - Totalmente inoxidable
Cuchilla desmontable	✓
Campana desmontable	✓
Pie desmontable	No
EasyPlug	✓
Dimensiones	Longitud 740 mm, Ø 125 mm
Peso bruto	6,2 kg
<b>Accesorios</b>	Soporte mural - <b>Incluido</b>



## MP 350 Ultra V.V.

Potencia	440 W
Voltaje	Monofásico 230 V
Velocidad	1500 a 9000 rpm autorregulada
Cuchilla, campana y tubo	Longitud 350 mm - Totalmente inoxidable
Cuchilla desmontable	✓
Campana desmontable	✓
Pie desmontable	No
EasyPlug	✓
Dimensiones	Longitud 740 mm, Ø 125 mm
Peso bruto	6,4 kg
<b>Accesorios</b>	Soporte mural - <b>Incluido</b>

Elija su modelo:



Escanee este código QR para ver los Brazos Trituradores en acción.

MP 350 Ultra	Ref.	€
MP 350 Ultra 230V/50/1	34800L	505

MP 350 Ultra V.V.	Ref.	€
MP 350 V.V. Ultra 230V/50/1	34840L	540



**Función Batidor de varillas**

**MP 350 Combi Ultra**

Ver la página 140

Elija sus opciones:

MP 350 Ultra / MP 350 Ultra V.V.		
Opción	Ref.	€
Asa amovible EasyGrip	27359	75



## MP 450 Ultra

Potencia	500 W
Voltaje	Monofásico 230 V
Velocidad	9500 rpm
Cuchilla, campana y tubo	Longitud 450 mm - Totalmente inoxidable
Cuchilla desmontable	✓
Campana desmontable	✓
Pie desmontable	No
EasyPlug	✓
Dimensiones	Longitud 840 mm, Ø 125 mm
Peso bruto	6,3 kg
<b>Accesorios</b>	Soporte mural - <b>Incluido</b>



## MP 450 Ultra V.V.

Potencia	500 W
Voltaje	Monofásico 230 V
Velocidad	1500 a 9000 rpm autorregulada
Cuchilla, campana y tubo	Longitud 450 mm - Totalmente inoxidable
Cuchilla desmontable	✓
Campana desmontable	✓
Pie desmontable	No
EasyPlug	✓
Dimensiones	Longitud 840 mm, Ø 125 mm
Peso bruto	6,5 kg
<b>Accesorios</b>	Soporte mural - <b>Incluido</b>

Elija su modelo:



Escanee este código QR para ver los Brazos Trituradores en acción.

MP 450 Ultra	Ref.	€
MP 450 Ultra 230V/50/1	34810L	535

MP 450 Ultra V.V.	Ref.	€
MP 450 V.V. Ultra 230V/50/1	34850L	565



**Función Batidor de varillas**

**MP 450 Combi Ultra**

Ver la página 140

Elija sus opciones:

MP 450 Ultra / MP 450 Ultra V.V.		
Opción	Ref.	€
Asa amovible EasyGrip	27359	75

**VOLVER AL RESUMEN**



## BRAZOS TRITURADORES

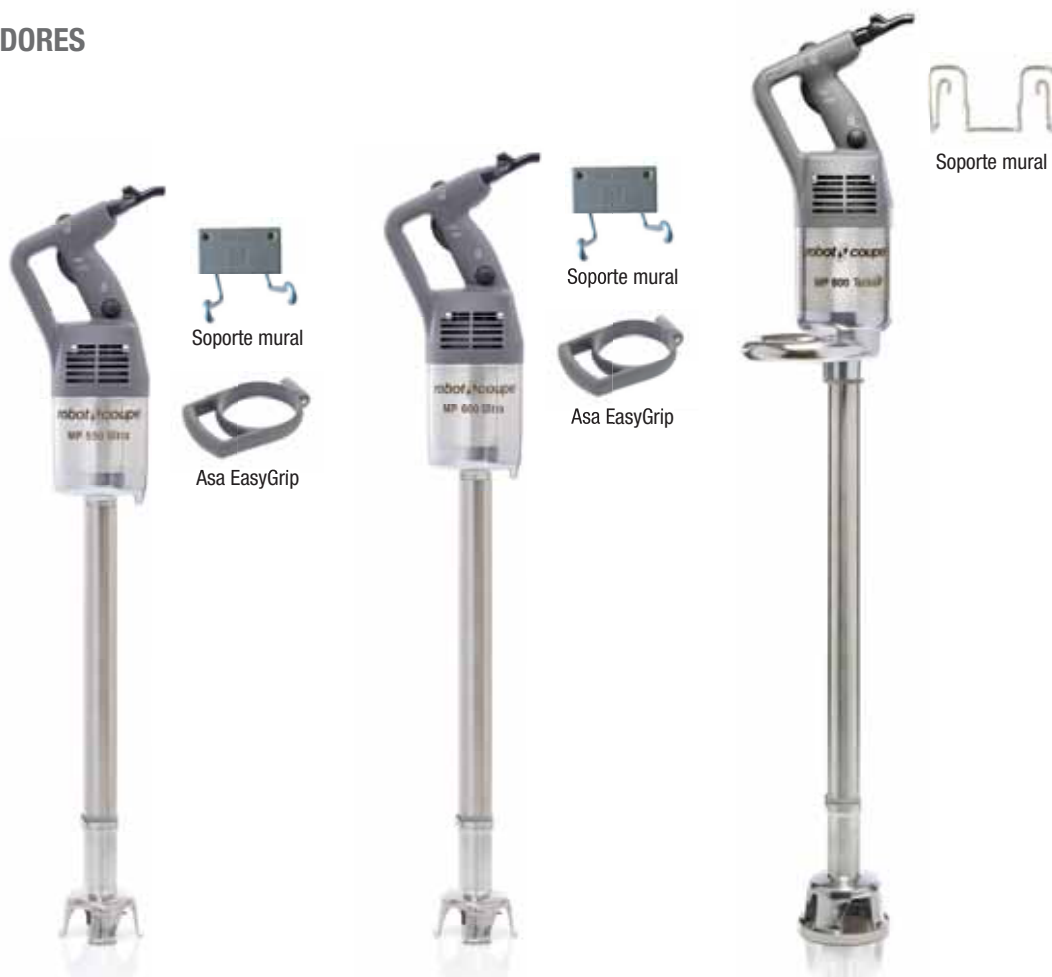

### MP 550 Ultra

### MP 600 Ultra

### MP 800 Turbo

Potencia	750 W
Voltaje	Monofásico 230 V
Velocidad	9000 rpm
Cuchilla, campana y tubo	Longitud 550 mm - Totalmente inoxidable
Cuchilla desmontable	✓
Campana desmontable	✓
Pie desmontable	No
Asa secundaria	Asa amovible <b>EasyGrip</b>

Potencia	850 W
Voltaje	Monofásico 230 V
Velocidad	9500 rpm
Cuchilla, campana y tubo	Longitud 600 mm - Totalmente inoxidable
Cuchilla desmontable	✓
Campana desmontable	✓
Pie desmontable	No
Asa secundaria	Asa amovible <b>EasyGrip</b>

Potencia	1000 W
Voltaje	Monofásico 230 V
Velocidad	9500 rpm
Cuchilla, campana y tubo	Longitud 740 mm - Totalmente inoxidable
Cuchilla desmontable	✓
Campana desmontable	✓
Pie desmontable	✓
Asa secundaria	Asa de acero inoxidable integrada

Electronic booster system	No
---------------------------	----

Electronic booster system	No
---------------------------	----

Electronic booster system	Dispositivo electrónico que mejora el rendimiento del motor
---------------------------	-------------------------------------------------------------

EasyPlug	✓
----------	---

EasyPlug	✓
----------	---

EasyPlug	✓
----------	---

Dimensiones	Longitud 940 mm, Ø 125 mm
-------------	---------------------------

Dimensiones	Longitud 980 mm, Ø 125 mm
-------------	---------------------------

Dimensiones	Longitud 1.130 mm, Ø 125 mm
-------------	-----------------------------

Peso bruto	6,6 kg
------------	--------

Peso bruto	7,4 kg
------------	--------

Peso bruto	9,2 kg
------------	--------

Accesorios	Soporte mural - <b>Incluido</b>
------------	---------------------------------

Accesorios	Soporte mural - <b>Incluido</b>
------------	---------------------------------

Accesorios	Soporte mural - <b>Incluido</b>
------------	---------------------------------

Elija su modelo:

MP 550 Ultra	Ref.	€
MP 550 Ultra 230V/50/1	34820LH	735

MP 600 Ultra	Ref.	€
MP 600 Ultra 230V/50/1	34830LH	1 010

MP 800 Turbo	Ref.	€
MP 800 Turbo 230V/50/1	34890L	1 185



Escanee este código QR para ver los Brazos Trituradores en acción.



## Soportes marmita de acero inoxidable

1 soporte marmita de acero inoxidable universal 1	Ref.	€
Para fijar sobre el borde de la marmita	27358	87
3 soportes marmita inoxidables ajustables 2	Ref.	€
Para marmita de diámetro de 330 a 650 mm	27363	281
Para marmita de diámetro de 500 a 1 000 mm	27364	292
Para marmita de diámetro de 850 a 1 300 mm	27365	313

# GAMA COMBI

El accesorio batidor de varillas de Robot-Coupe, disponible para los Mini MP Combi, CMP Combi, MP Combi Ultra y MP FW, le permitirá emulsionar, mezclar, desgranar, montar nata o claras y amasar.

## POTENCIA

**Motorización reforzada:**  
+15 % para una máquina cada vez más eficaz.

## FACILIDAD DE TRABAJO

Botón de variación de velocidad fácil de maniobrar con una sola mano

## ERGONOMÍA

Asa ergonómica para mayor comodidad de uso.

## COMODIDAD

Principio de autorregulación de la velocidad para las preparaciones elaboradas.



## EMULSIONAR



Vinagreta, mayonesa, salsa rouille, salsa verde o cóctel, etc.

## MEZCLAR



Masa de crepes, pulpa de tomate, condimentos, etc.

## DESGRANAR



Sémola, arroz, trigo, quinoa, etc.

## BATIR



Claros montados, mousse de chocolate, chantilly, etc.

## AMASAR



Puré de patatas, masas para buñuelos, masas para freír, etc.

## INNOVACIÓN



## CAJA DEL BATIDOR METÁLICO

### ROBUSTEZ

Engranajes metálicos sujetos por 2 bridas metálicas para obtener gran robustez, lo que permite soportar grandes esfuerzos.

### HIGIENE

Varillas del batidor sobreinyectadas para garantizar una higiene perfecta.

### ERGONOMÍA

Eganche fácil de las varillas en la caja al bloque motor para que el montaje y el desmontaje sean sencillos



### Mini MP 190 Combi

Potencia	270 W
Voltaje	Monofásico 230 V
Velocidad	2000 a 12 500 rpm en el triturador 350 a 1560 rpm en el batidor de varillas
Cuchilla, campana y tubo	Longitud 190 mm - Totalmente inoxidable
Cuchilla desmontable	✓
Campana desmontable	✓
Pie desmontable	✓
Caja del batidor metálico	✓
Dimensiones	Longitud total con tubo 485 mm con batidor de varillas 550 mm, Ø 78 mm
Peso bruto	2,7 kg
<b>Accesorios</b>	Soporte mural - <b>Incluido</b>

### Mini MP 240 Combi

Potencia	290 W
Voltaje	Monofásico 230 V
Velocidad	2000 a 12 500 rpm en el triturador 350 a 1560 rpm en el batidor de varillas
Cuchilla, campana y tubo	Longitud 240 mm - Totalmente inoxidable
Cuchilla desmontable	✓
Campana desmontable	✓
Pie desmontable	✓
Caja del batidor metálico	✓
Dimensiones	Longitud total con tubo 535 mm con batidor de varillas 550 mm, Ø 78 mm
Peso bruto	2,8 kg
<b>Accesorios</b>	Soporte mural - <b>Incluido</b>

Elija su modelo:



Escanee este código QR para ver los Brazos Trituradores en acción.

Mini MP 190 Combi	Ref.	€
Mini MP 190 Combi 230V/50/1	34770	<b>450</b>

Mini MP 240 Combi	Ref.	€
Mini MP 240 Combi 230V/50/1	34780	<b>515</b>

Elija sus opciones:

Opción	Mini MP 190 Combi		Mini MP 240 Combi	
	Ref.	€	Ref.	€
Accesorio batidor de varillas Mini MP	27333	<b>186</b>	27333	<b>186</b>

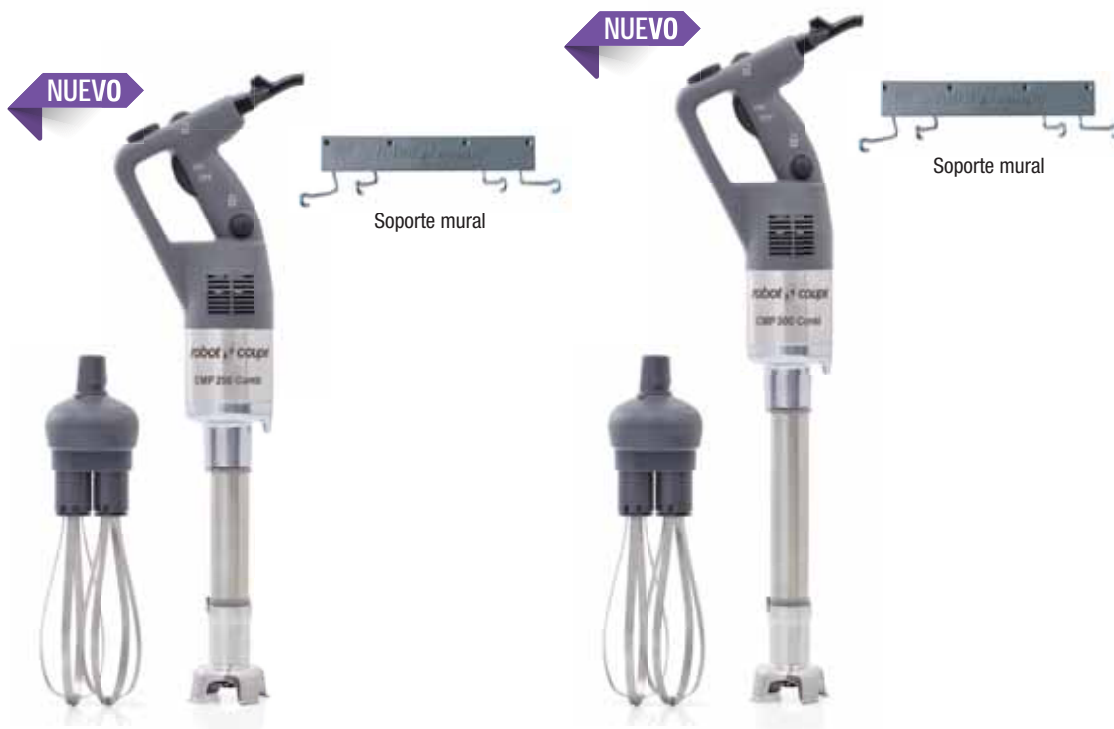

## CMP 250 Combi

Potencia	310 W
Voltaje	Monofásico 230 V
Velocidad	2300 a 9600 rpm en el triturador, 500 a 1800 rpm en el batidor de varillas autorregulado
Cuchilla, campana y tubo	Longitud 250 mm - Totalmente inoxidable
Cuchilla desmontable	✓
Campana desmontable	✓
Pie desmontable	✓ equipado con un sistema de estanqueidad de 3 niveles
Caja del batidor metálico	✓
EasyPlug	✓
Dimensiones	Longitud total con tubo 640 mm con batidor de varillas 610 mm, Ø 125 mm
Peso bruto	5,6 kg
<b>Accesorios</b>	<b>Soporte mural - Incluido</b>

## CMP 300 Combi

Potencia	350 W
Voltaje	Monofásico 230 V
Velocidad	2300 a 9600 rpm en el triturador 500 a 1800 rpm en el batidor de varillas autorregulado
Cuchilla, campana y tubo	Longitud 300 mm - Totalmente inoxidable
Cuchilla desmontable	✓
Campana desmontable	✓
Pie desmontable	✓ equipado con un sistema de estanqueidad de 3 niveles
Caja del batidor metálico	✓
EasyPlug	✓
Dimensiones	Longitud total con tubo 700 mm con batidor de varillas: 610 mm y Ø 125 mm
Peso bruto	5,7 kg
<b>Accesorios</b>	<b>Soporte mural - Incluido</b>

Elija su  
modelo:



Escanee este código QR  
para ver los Brazos  
Trituradores en acción.

Elija sus  
opciones:

CMP 250 Combi	Ref.	€
CMP 250 Combi 230V/50/1	34300B	585

CMP 300 Combi	Ref.	€
CMP 300 Combi 230V/50/1	34310B	675

Opciones	CMP 250 Combi		CMP 300 Combi	
	Ref.	€	Ref.	€
Accesorio batidor de varillas CMP Combi	27248	220	27248	220
Pie del triturador	27249	153	27250	171



## BRAZOS TRITURADORES

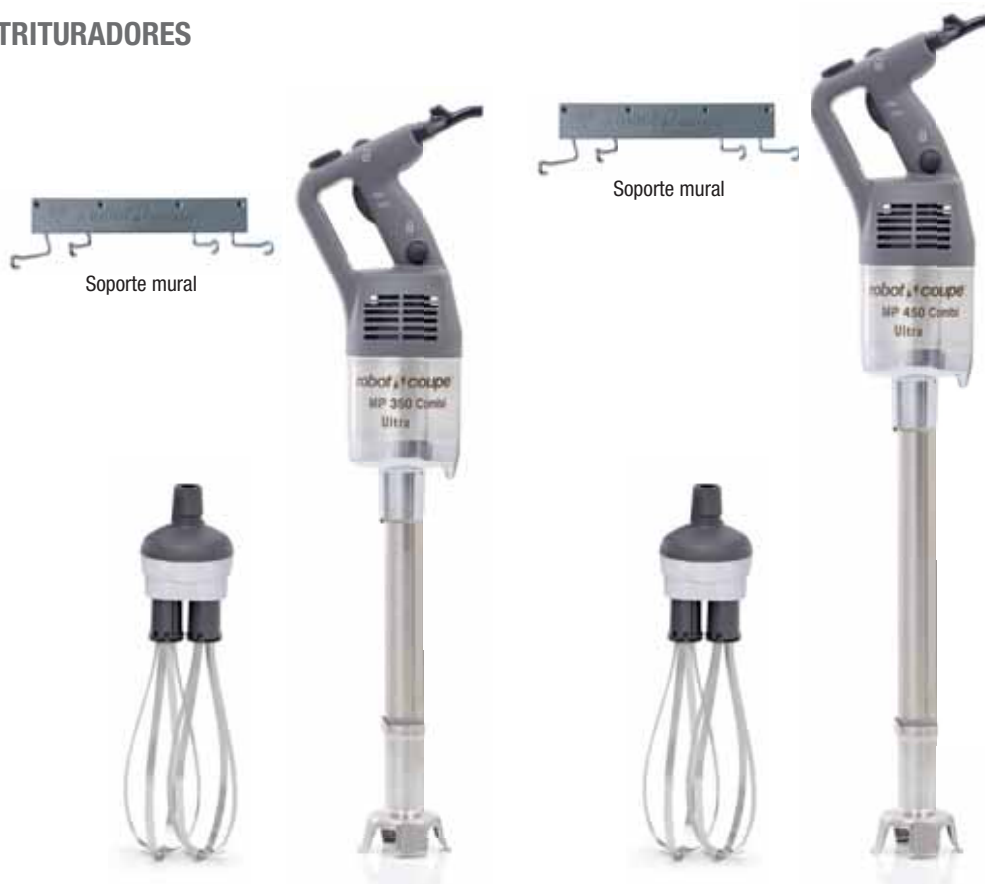

### MP 350 Combi Ultra

Potencia	440 W
Voltaje	Monofásico 230 V
Velocidad	1500 a 9000 rpm en el triturador 250 a 1500 rpm en el batidor de varillas autorregulado
Cuchilla, campana y tubo	Longitud de 350 mm - Totalmente inoxidable
Cuchilla desmontable	✓
Campana desmontable	✓
Pie desmontable	✓
Caja del batidor metálico	✓
Batidor de varillas desmontable	✓
EasyPlug	✓
Dimensiones	Longitud total con tubo: 790 mm con batidor de varillas: 805 mm, Ø 125 mm
Peso bruto	7,9 kg
<b>Accesorios</b>	Soporte mural - <b>Incluido</b>

### MP 450 Combi Ultra

Potencia	500 W
Voltaje	Monofásico 230 V
Velocidad	1500 a 9000 rpm en el triturador 250 a 1500 rpm en el batidor de varillas autorregulado
Cuchilla, campana y tubo	Longitud de 450 mm - Totalmente inoxidable
Cuchilla desmontable	✓
Campana desmontable	✓
Pie desmontable	✓
Caja del batidor metálico	✓
Batidor de varillas desmontable	✓
EasyPlug	✓
Dimensiones	Longitud total con tubo: 890 mm con batidor de varillas: 840 mm, Ø 125 mm
Peso bruto	8,2 kg
<b>Accesorios</b>	Soporte mural - <b>Incluido</b>

Elija su modelo:



Escanee este código QR para ver los Brazos Trituradores en acción.

MP 350 Combi Ultra	Ref.	€
MP 350 Combi Ultra 230V/50/1	34860L	<b>805</b>

MP 450 Combi Ultra	Ref.	€
MP 450 Combi Ultra 230V/50/1	34870L	<b>850</b>

Elija sus opciones:

Opciones	MP 350 Combi Ultra		MP 450 Combi Ultra	
	Ref.	€	Ref.	€
Accesorio batidor de varillas MP Combi	27210	<b>262</b>	27210	<b>262</b>
Accesorio herramienta mezcladora	27355	<b>470</b>	27355	<b>470</b>
Pie del triturador	39354	<b>190</b>	39355	<b>190</b>
Asa amovible EasyGrip	27359	<b>75</b>	27359	<b>75</b>



Soporte mural



## MP 450 FW Ultra

Potencia	500 W
Voltaje	Monofásico 230 V
Velocidad	250 a 1500 rpm autorregulada
Batidor de mano	Batidor de varillas desmontable de una longitud de 280 mm
Caja del batidor metálico	✓
EasyPlug	✓
Dimensiones	Longitud de 800 mm, Ø 125 mm
Peso bruto	8,6 kg
Accesorios	Soporte mural - <b>Incluido</b>

Elija su modelo:



Escanee este código QR para ver los Brazos Trituradores en acción.

MP 450 FW Ultra	Ref.	€
MP 450 FW Ultra 230V/50/1	34880L	640



Soporte mural



## MP 450 XL FW Ultra

Potencia	500 W
Voltaje	Monofásico 230 V
Velocidad	150 a 510 rpm autorregulada
Accesorio mezclador desmontable	Accesorio mezclador desmontable de una longitud de 690 mm
Caja del batidor metálico	✓
EasyPlug	✓
Dimensiones	Longitud de 1210 mm, Ø 175 mm
Peso bruto	8,6 kg
Accesorios	Soporte mural - <b>Incluido</b>

MP 450 XL FW Ultra	Ref.	€
MP 450 XL FW Ultra 230V/50/1	34280L	855

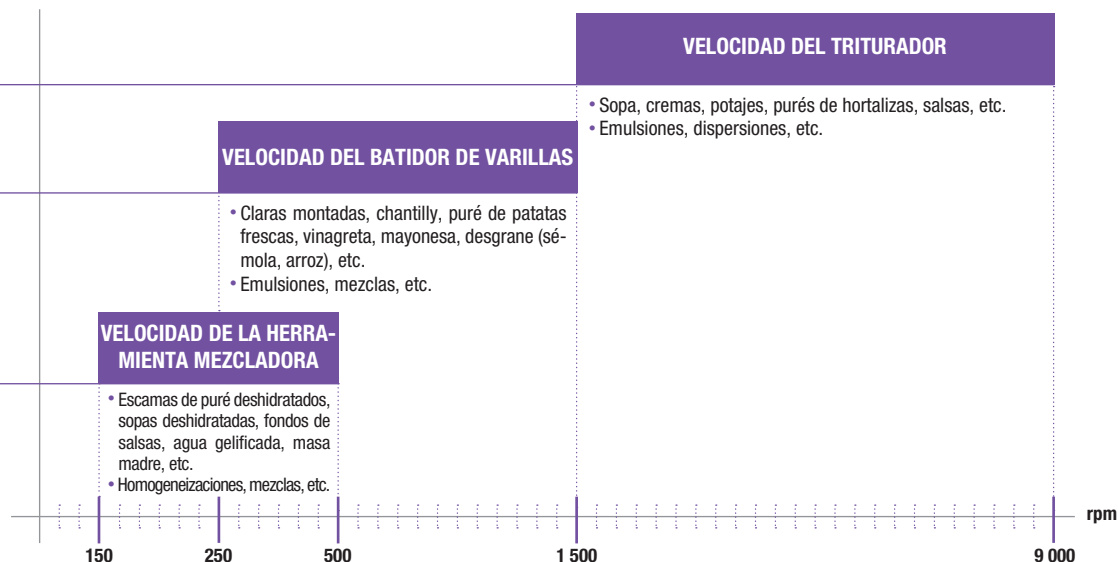

VOLVER AL RESUMEN

# EXTRACTORES DE ZUMOS

## AUTOMÁTICOS



## UN ZUMO ULTRAFRESCO EN UNOS SEGUNDOS

Los extractores de zumos de Robot-Coupe sirven a los profesionales de sectores muy variados: bares, restaurantes, hoteles, colectividades y supermercados.

Son rápidos, eficaces, robustos y rentables y constituyen una solución ideal para realizar excelentes zumos ultrafrescos de frutas y hortalizas en gran cantidad.





# EXTRACTORES DE ZUMOS AUTOMÁTICOS

## INNOVACIÓN

**TOLVA** Ø 79 mm  
Permite introducir frutas y hortalizas enteras.



### TOLVA AUTOMÁTICA

- Licuar las frutas y hortalizas sin esfuerzo gracias al sistema exclusivo de accionamiento automático.
- Rapidez de trabajo: 25 cl en solo 6 segundos.



### FILTRO

Con dos asas para un mejor agarre, un desmontaje sin herramientas y una limpieza fácil.

## Easy Guide

### NUEVO

**2 tamaños de picos vertedores antisalpicaduras:**

- 1 Jarra / Cuba del Blender
- 2 Servicio en vaso



### NUEVO

#### BANDEJA ANTIGOTEOS\*

Gran capacidad para tener un área de trabajo siempre limpio.



### NUEVO

#### BASE INCLINADA\*

Para evacuar el zumo de manera óptima.

### MOTOR

- Silencioso para poder utilizarse ante el consumidor.
- 1000 W diseñado para uso intensivo durante todo el día\*\*.



Salida de los residuos bajo la mesa de trabajo\*\*.

### 2 posibilidades de uso:



- 1 **Evacuación de los residuos en un recipiente.**  
Recipiente de residuos translúcido de gran capacidad.

- 2 **Evacuación de los residuos de manera continua\*\*.**  
**Tolva de evacuación:** Expulsa los residuos en flujo continuo, directamente bajo la mesa de trabajo.



# NUESTROS USUARIOS



## BARES, RESTAURANTES Y SECTOR MÉDICO-SOCIAL

Los zumos de frutas y hortalizas frescas permiten añadir un toque de frescor a la carta de bares y restaurantes. También son muy apreciados en hospitales y geriátricos para mejorar la hidratación diaria de los residentes.



## HOTELES, CANTINAS ESCOLARES Y DE EMPRESA

Los extractores de zumos de Robot-Coupe, fáciles de utilizar y silenciosos, encontrarán su lugar en un autoservicio, un bufet de hotel o una cantina escolar.



## BARES DE ZUMOS Y SUPERMERCADOS

Nuestra gama de extractores de zumos, especialmente concebida para usos intensivos, es perfecta para la producción en gran cantidad.



### Rápida amortización de la inversión:

- De media, solo es necesario vender 500 vasos de zumo para amortizar un Extractor de Zumos J 100.
- El mejor extractor de zumos del mercado para los ingredientes utilizados más frecuentemente.

## EXTRACTORES DE ZUMOS



### J 80

Motor asíncrono	✓
Potencia	700 W
Voltaje	Monofásico 230 V
Rendimiento	120 l/h
Cuba	Inoxidable
Tolva	✓ - Automática Ø 79 mm
Filtro	Inoxidable
Disco rallador	Inoxidable
Altura útil bajo el pico vertedor	155 mm
<b>SERVICIO:</b> Vaso	✓
Jarra pequeña	✓
Cuba del Blender	-
Pico vertedor antisalpicaduras	✓ - 1 tamaño
Base inclinada	-
Bandeja antigoteo	✓
Expulsión automática de los residuos	✓
Recipiente para residuos translúcido	6,5 l
Tolva de evacuación de residuos en continuo	-



### J 80 Buffet

Motor asíncrono	✓
Potencia	700 W
Voltaje	Monofásico 230 V
Rendimiento	120 l/h
Cuba	Inoxidable
Tolva	✓ - Automática Ø 79 mm
Filtro	Inoxidable
Disco rallador	Inoxidable
Altura útil bajo el pico vertedor	177 mm
<b>SERVICIO:</b> Vaso	✓
Jarra pequeña	✓
Cuba del Blender	-
Pico vertedor antisalpicaduras	✓ - 2 tamaños
Base inclinada	✓
Bandeja antigoteo	✓ - Gran capacidad
Expulsión automática de los residuos	✓
Recipiente para residuos translúcido	6,5 l
Tolva de evacuación de residuos en continuo	-

Elija su modelo:



Escanee este código QR para ver el extractor de zumos en acción.

J 80	Ref.	€
J 80 230V/50/1	56000B	1 575

J 80 Buffet	Ref.	€
J 80 Buffet 230V/50/1	56200B	1 805

Elija sus opciones:

J 80 todos los modelos		
Accesorios	Ref.	€
Kit zócalo + bandeja antigoteo XL + pico vertedor largo	49230	261



## J 100

Motor asíncrono	✓
Potencia	1000 W
Voltaje	Monofásico 230 V
Rendimiento	160 l/h
Cuba	Inoxidable
Tolva	✓ - Automática Ø 79 mm
Filtro	Inoxidable
Disco rallador	Inoxidable - Especial para usos intensivos
Altura útil bajo el pico vertedor	251 mm
<b>SERVICIO:</b> Vaso	✓
Jarra pequeña	✓
Cuba del Blender	✓
Pico vertedor antisalpicaduras	✓ - 2 tamaños
Base inclinada	✓
Bandeja antigoteo	✓ - Gran capacidad
Expulsión automática de los residuos	✓
Recipiente para residuos translúcido	7,2 l
Tolva de evacuación de residuos en continuo	✓

Elija su modelo:

J 100	Ref.	€
J 100 230V/50/1	56100B	2 175



Escanee este código QR para ver el extractor de zumos en acción.

Elija sus opciones:

J 100	Ref.	€
<b>Accesorios</b>		
Kit zócalo + bandeja antigoteo XL + pico vertedor largo	49230	261





## EXTRACTOR DE ZUMOS Y COULIS

- **Extracción de zumos** de hortalizas y frutas con mucha pulpa.
- **Extracción de coulis** de hortalizas y frutas cocidas o blandas en pequeñas cantidades.
- **Retiene** la piel, las semillas y las fibras.



### C 40

Motor asíncrono	✓
Potencia	500 W
Voltaje	Monofásico 230 V
Velocidad	1500 rpm
Rendimiento	12 l/h
Cuba	Materiales compuestos

Elija su modelo:

C 40	Ref.	€
C 40 230V/50/1	55040	770

Gazpacho, salsa de tomate, adobos para carnes y pescados, smoothies, coulis de frutas, sorbetes y helados, etc.



Zumo de tomate espeso para gazpacho y salsas.



Zumo de limón para bebidas, sorbetes y helados.



# COLADORES AUTOMÁTICOS

Los coladores automáticos, polivalentes y robustos, están destinados a realizar coulis y pulpas de frutas, muselinas de hortalizas, fondos de salsas, sopas de mariscos y pescados, etc., separando semillas, fibras y carcasas sin triturarlos.

La introducción de los productos en continuo facilita la utilización y permite ganar un tiempo considerable para proponer preparaciones caseras.



# COLADORES AUTOMÁTICOS

## TOLVA

Introducción en modo continuo de los productos lavados, inclusive sin haber retirado los rabillos o los huesos.



## TAMIZ

Los productos caen dentro del tamiz, donde se centrifugan.



## PALAS

Sistema de palas que giran a 1500 rpm y que producen la centrifugación de los productos situados dentro del tamiz.



## TOLVA DE EXPULSIÓN DEL PRODUCTO ACABADO

A la salida de esta tolva, se recupera el producto acabado, exento de amargor, pues no se han triturado ni las semillas, las espinas ni las carcasas.

## TOLVA DE EXPULSIÓN DE LOS RESIDUOS

Es decir, pieles, semillas, colas, carcasas, fibras, etc.

**Easy  
Guide**





**1 mm**  
(suministro estándar)



**TOMATES, PIMIENTOS  
MORRONES, COMPOTA DE  
MANZANAS, ETC.**



**SOPAS DE PESCADOS,  
MARISCOS, ETC.**



**2 mm**



**ACEITUNAS**



**CEREZAS, CIRUELAS, ETC.**



**3 mm**



**5 mm**



**ALBARICOQUES**



**MELOCOTONES, CIRUELAS  
PASAS, ETC.**



**0,5 mm**  
Destinado a filtrar las fibras  
y las impurezas más finas.  
Se utiliza como  
complemento del tamiz  
de 1 mm.



**FRUTOS ROJOS,  
CASTAÑAS, ETC.**



**BEBIDAS VEGETALES (DE COCO,  
ALMENDRAS, ETC.)**

Para disponer de más aplicaciones, consulte con su responsable regional.



## COLADORES AUTOMÁTICOS



### C 80

Motor asíncrono	✓
Potencia	650 W
Voltaje	Monofásico 230 V
Velocidad	1500 rpm
Rendimiento	60 kg/h
Introducción de los productos en continuo	✓
Expulsión de los residuos en continuo	✓
Bloque del motor	Inoxidable
Cuba	Inoxidable
Base	-
Tolva	Inoxidable
<b>Modelo de mesa</b>	✓
<b>Modelo de suelo</b>	-
<b>Tamiz</b>	Tamiz con perforaciones de 1 mm <b>Incluido</b>



### C 120

Motor asíncrono	✓
Potencia	900 W
Voltaje	Trifásico 400 V
Velocidad	1500 rpm
Rendimiento	120 kg/h
Introducción de los productos en continuo	✓
Expulsión de los residuos en continuo	✓
Bloque del motor	Inoxidable
Cuba	Inoxidable
Base	Inoxidable
Tolva	Inoxidable
<b>Modelo de mesa</b>	-
<b>Modelo de suelo</b>	✓
<b>Tamiz</b>	Tamiz con perforaciones de 1 mm <b>Incluido</b>

#### Elija su modelo:



Escanee este código QR para ver el tamiz automático en acción.

C 80	Ref.	€
C 80 230V/50/1	55012	<b>2 685</b>

C 120	Ref.	€
C 120 230-400V/50/3	55000	<b>4 960</b>

#### Elija sus opciones:

Opciones	C 80		C 120	
	Ref.	€	Ref.	€
Tamiz con perforaciones de 0,5 mm	57009	<b>293</b>	57211	<b>617</b>
Tamiz con perforaciones de 1,5 mm	-	-	57042	<b>358</b>
Tamiz con perforaciones de 2 mm	-	-	57019	<b>358</b>
Tamiz con perforaciones de 3 mm	57008	<b>293</b>	57156	<b>358</b>
Tamiz con perforaciones de 5 mm	57023	<b>293</b>	57020	<b>358</b>
Tamiz con perforaciones de 1 mm adicional	57007	<b>242</b>	57145	<b>358</b>
Rascador de caucho adicional (unidad)	100338S	<b>40</b>	100702S	<b>45</b>



## C 200 Especial industria C 200 V.V.

Motor asíncrono	✓	✓
Potencia	1800 W	1800 W
Voltaje	Trifásico 400 V	Monofásico 230 V
Velocidad	1500 rpm	100 rpm - 1800 rpm
Rendimiento	150 kg/h	150 kg/h
Introducción de los productos en continuo	✓	✓
Expulsión de los residuos en continuo	✓	✓
Bloque del motor	Inoxidable	Inoxidable
Cuba	Inoxidable	Inoxidable
Base	Inoxidable	Inoxidable
Tolva	Inoxidable	Inoxidable
Modelo de mesa	-	-
Modelo de suelo	✓	✓
Tamiz	Tamiz con perforaciones de 1 mm y 3 mm - <b>Incluido</b>	Tamiz con perforaciones de 1 mm y 3 mm - <b>Incluido</b>

### Elija su modelo:

C 200 Especial industria	Ref.	€
C 200 Especial industria 230-400V/50/3	55006	<b>6 760</b>

C 200 V.V.	Ref.	€
C 200 V.V. 230V/50/1	55018	<b>11 160</b>

 Requiere una conexión con un disyuntor diferencial de tipo A.

### Elija sus opciones:

C 200 todos los modelos		
Opciones	Ref.	€
Tamiz con perforaciones de 0,5 mm	57211	<b>617</b>
Tamiz con perforaciones de 1,5 mm	57042	<b>358</b>
Tamiz con perforaciones de 2 mm	57019	<b>358</b>
Tamiz con perforaciones de 3 mm	57156	<b>358</b>
Tamiz con perforaciones de 5 mm	57020	<b>358</b>
Tamiz con perforaciones de 1 mm adicional	57145	<b>358</b>
Rascador de caucho adicional (unidad)	100702S	<b>45</b>

# CORTADORA DE PAN

La rebanadora de pan TP 180 permite realizar hasta 360 rebanadas de pan por minuto, de 8 a 80 mm de espesor, con una regularidad perfecta. Muy sencilla de uso, cumple los requisitos del mercado de las colectividades. La recuperación de la inversión es muy rápida: hasta el 20 % de ahorro respecto a los panes pequeños individuales.



● Permite cortar todo tipo de pan de forma alargada gracias al tamaño de su tolva de introducción (150 x 125 mm) con regularidad, sin romper ni aplastar el pan. Posibilidad de cortar dos baguettes al mismo tiempo.

● Permite realizar de 180 a 360 rebanadas de pan por minuto, de 8 a 80 mm de espesor, con una regularidad perfecta.

● Diseño totalmente de acero para facilitar el mantenimiento de la máquina por el usuario.

**Sistema de seguridad muy eficaz, compuesto por una barrera infrarroja, un dispositivo de seguridad de la tapa y un dispositivo de mando de subtensión.**

**Parada automática de seguridad tras 1 minuto de funcionamiento en vacío.**



Hoja inoxidable desmontable sin herramientas para una limpieza fácil.



Recogemigas amovible.



## TP 180

Motor asíncrono	✓
Potencia	350 W
Voltaje	Monofásico 230 V
Velocidad de rotación	180 a 360 rebanadas por minuto
Aparato	Totalmente inoxidable
Sistema de seguridad	Exclusiva seguridad por infrarrojos
<b>Bandeja</b>	<b>Ajustable para determinar el espesor de las rebanadas de 8 a 80 mm</b>
<b>Recogemigas</b>	✓

**Elija su modelo:**

TP 180	Ref.	€
TP 180 230V/50/1	23001	<b>2 275</b>

**Elija su opción:**

Opción TP 180	Ref.	€
Base móvil de acero inoxidable TP 180	27187	<b>757</b>

# FICHAS TÉCNICAS

COMBINADOS					Dimensiones (mm)						Peso (kg)	
Denominación	Ref.	Potencia (w)	Monofásico	Trifásico	Máquina			Embalaje			Neto	Bruto
					L	P	A	L	P	A		
R 201 XL 230V/50/1	22570	550	•		220	280	555	400	300	540	10	11
R 301 230V/50/1	2525	650	•		355	305	570	610	410	570	14	17
R 301 Ultra 230V/50/1	2547	650	•		355	305	570	610	410	570	14	17
R 401 230V/50/1	2425	700	•		320	305	570	610	410	570	18	20
R 402 230V/50/1	2453	750	•		320	305	590	610	410	570	21	23
R 402 400V/50/3	2433	750		•	320	305	590	610	410	570	22	24
R 402 V.V. 230V/50/1	2444	1 000	•		320	305	590	610	410	570	22	23
R 502 400V/50/3	2382	900		•	380	365	670	490	390	650	29	34
R 502 V.V. 230V/50-60/1	2390	1 500	•		380	365	670	490	390	650	30	35
R 752 400V/50/3	2113	1 800		•	380	365	710	490	390	650	33	38
R 752 V.V. 230V/50/1	2115	1 500	•	•	380	365	710	490	390	650	34	38

CORTA-HORTALIZAS					Dimensiones (mm)						Peso (kg)	
Denominación	Ref.	Potencia (w)	Monofásico	Trifásico	Máquina			Embalaje			Neto	Bruto
					L	P	A	L	P	A		
CL 20 230V/50/1	2493	400	•		325	310	570	400	385	610	11	12
CL 40 230V/50/1	24570	500	•		345	330	590	400	385	610	14	15
CL 50 - 1V 230V/50/1	24440	550	•		380	305	595	400	390	640	18	20
CL 50 - 1V 400V/50/3	24446	550		•	380	305	595	400	390	640	18	20
CL 50 - 2V 400V/50/3	24449	600		•	380	305	595	400	390	640	18	20
CL 50 Ultra - 1V 230V/50/1	24465	550	•		380	305	595	400	390	640	18	20
CL 50 Ultra - 1V 400V/50/3	24473	550		•	380	305	595	400	390	640	18	20
CL 50 Ultra - 2V 400V/50/3	24476	600		•	380	305	595	400	390	640	18	20
CL 50 Ultra Pizza 230V/50/1	2027	550	•		380	305	595	400	390	640	18	20
CL 50 Gourmet 230V/50/1	24453	550	•		390	340	610	400	390	640	20	22
CL 50 Gourmet 400V/50/3	24459	600		•	390	340	610	400	390	640	20	22
CL 52 - 1V 230V/50/1	24490	750	•		360	340	690	400	390	800	26	28
CL 52 - 1V 400V/50/3	24498	750		•	360	340	690	400	390	800	26	28
CL 52 - 2V 400V/50/3	24501	900		•	360	340	690	400	390	800	26	28
CL 55 Con palanca 400V/50/3	2214	1100		•	700	359	1100	1120	785	510	35	54
CL 55 Con palanca 230V/50/1	2245	750	•		700	359	1100	1120	785	510	35	54
CL 55 2 tolvas 400V/50/3	2211	1100		•	865	396	1270	1120	785	510	42	61
CL 55 2 tolvas 230V/50/1	2244	1100	•		865	396	1270	1120	785	510	42	61
CL 60 Con palanca 400V/50/3	2319	1500		•	335	560	1160	1120	800	900	57	83
CL 60 2 tolvas 400V/50/3	2325	1500		•	460	770	1355	1120	800	900	69	95
CL 60 V.V. 2 tolvas 230V/50/1	2329	1500	•		460	770	1355	460	770	1355	69	95



# FICHAS TÉCNICAS

CUTTERS					Dimensiones (mm)						Peso (kg)	
Denominación	Ref.	Potencia (w)	Monofásico	Trifásico	Máquina			Embalaje			Neto	Bruto
					L	P	A	L	P	A		
R 2 B 230V/50/1	22113	550	•		200	280	350	400	300	540	9	11
R 2 230V/50/1	22100	550	•		200	280	350	400	300	540	9	11
R 3 1500 230V/50/1	22382	650	•		210	320	400	400	300	540	10	11
R 3 3000 230V/50/1	22388	650	•		210	320	400	400	300	540	12	13
R 4 400V/50/3	22437	900		•	225	305	440	400	300	540	17	18
R 4 V.V. 230V/50-60/1	22411	1000	•		225	305	460	400	300	540	17	18
R 5 - 2V 400V/50/3	24614	1500		•	280	365	510	490	390	650	21	24
R 5 V.V. 230V/50/1	24620	1500	•		280	365	510	490	390	650	22	24
R 7 400V/50/3	24658	1500		•	280	365	540	490	390	650	23	25
R 7 V.V. 230V/50-60/1	24709	1500	•		280	365	540	490	390	650	23	26
R 8 400V/50/3	21291	2200		•	315	545	585	700	470	700	37	45
R 8 V.V. 230V/50/1	21285	2200	•		315	545	585	700	470	700	37	45
R 8 SV 400V/50/3	2040	2200		•	315	545	585	700	470	700	38	47
R 10 400V/50/3	21391	2600		•	345	560	660	700	470	700	42	51
R 10 V.V. 230V/50/1	21385	2600	•		345	560	660	700	470	700	42	51
R 10 SV 400V/50/3	2044	2600		•	345	560	660	700	470	700	47	54
R 15 400V/50/3	51491	3000		•	370	615	680	765	465	780	50	59
R 15 V.V. 380-480V/50-60/3	51487	3000	•		370	615	680	765	465	780	50	59
R 15 SV 400V/50/3	2048	3000		•	370	615	680	765	465	780	50	59
R 20 400V/50/3	51591	4400		•	380	630	760	765	465	780	77	86
R 20 V.V. 380-480V/50-60/3	51587	4400	•		380	630	760	765	465	780	77	86
R 20 SV 400V/50/3	2052	4400		•	380	630	760	765	465	780	77	86
R 23 400V/50/3	51331C	4500		•	700	600	1250	800	700	1260	110	142
R 23 SV 400V/50/3	2100C	4500		•	700	600	1250	800	700	1260	110	142
R 30 400V/50/3	52331C	5400		•	720	600	1250	800	700	1260	126	148
R 30 SV 400V/50/3	2102C	5400		•	720	600	1250	800	700	1260	126	148
R 45 400V/50/3	53331C	10000		•	760	600	1400	990	690	1400	172	195
R 45 SV 400V/50/3	2104C	10000		•	760	600	1400	990	690	1400	172	195
R 60 400V/50/3	54331C	11000		•	810	600	1400	990	690	1400	187	212
R 60 SV 400V/50/3	2106C	11000		•	810	600	1400	990	690	1400	187	212

Robot Cook®					Dimensiones (mm)						Peso (kg)	
Denominación	Ref.	Potencia (w)	Monofásico	Trifásico	Máquina			Embalaje			Neto	Bruto
					L	P	A	L	P	A		
Robot Cook 230V/50-60/1	43000R	1800	•		225	340	520	410	310	590	14	16

Blixer®					Dimensiones (mm)						Peso (kg)	
Denominación	Ref.	Potencia (w)	Monofásico	Trifásico	Máquina			Embalaje			Neto	Bruto
					L	P	A	L	P	A		
Blixer® 2 230V/50/1	33228	700	•		210	280	390	400	300	540	10	11
Blixer® 3 230V/50/1	33197	750	•		240	305	445	400	300	540	12	13
Blixer® 4 - 2V 400V/50/3	33215	1000		•	240	305	445	400	300	540	14	15
Blixer® 4 V.V. 230V/50-60/1	33280	1100	•		240	330	480	400	300	540	16	17
Blixer® 5 - 2V 400V/50/3	33259	1500		•	280	365	540	490	390	650	21	24
Blixer® 5 V.V. 230V/50-60/1	33266	1500	•		280	365	540	490	390	650	22	24
Blixer® 7 400V/50/3	33269	1500		•	280	365	570	490	390	650	23	25
Blixer® 7 V.V. 230V/50-60/1	33295	1500	•		280	365	570	490	390	650	23	25
Blixer® 8 400V/50/3	21311	2200		•	315	545	605	700	470	800	39	47
Blixer® 8 V.V. 230V/50/1	21305	2200	•		315	545	605	700	470	800	39	47
Blixer® 10 400V/50/3	21411	2600		•	315	545	680	700	470	800	42	51
Blixer® 10 V.V. 230V/50/1	21405	2600	•		315	545	680	700	470	800	42	51
Blixer® 15 400V/50/3	51511	3000		•	315	545	700	765	465	780	50	59
Blixer® 15 V.V. 400V/50/3	51507	3000		•	315	545	700	765	465	780	50	59
Blixer® 20 400V/50/3	51611	4400		•	380	630	780	765	465	780	77	86
Blixer® 20 V.V. 400V/50/3	51607	4400		•	380	630	780	765	465	780	77	86
Blixer® 23 400V/50/3	51341	4500		•	700	600	1250	800	700	1260	110	142
Blixer® 30 400V/50/3	52341	5400		•	720	600	1250	800	700	1260	131	154
Blixer® 45 400V/50/3	53341	10000		•	760	600	1400	990	690	1400	172	195
Blixer® 60 400V/50/3	54341	11000		•	810	600	1400	990	690	1400	187	210

BRAZOS TRITURADORES					Dimensiones (mm)					Peso (kg)	
Denominación	Ref.	Potencia (w)	Monofásico	Trifásico	Máquina		Embalaje			Neto	Bruto
					Ø	A	L	P	A		
MicroMix 230V/50/1	34900	220	•		61	430	435	155	75	1	1
Mini MP 160 V.V. 230V/50/1	34740	240	•		78	455	455	190	115	1	2
Mini MP 190 V.V. 230V/50/1	34750	270	•		78	485	455	190	115	2	3
Mini MP 240 V.V. 230V/50/1	34760	290	•		78	535	455	190	115	2	3
CMP 250 V.V. 230V/50/1	34240B	310	•		94	650	690	230	130	3	4
CMP 300 V.V.230V/50/1	34230B	350	•		94	660	690	230	130	3	4
CMP 350 V.V. 230V/50/1	34250B	400	•		94	700	690	230	130	4	4
MP 350 Ultra 230V/50/1	34800L	440	•		125	740	930	275	155	5	7
MP 350 V.V. Ultra 230V/50/1	34840L	440	•		125	740	930	275	155	5	6
MP 450 Ultra 230V/50/1	34810L	500	•		125	840	930	275	155	5	6
MP 450 V.V. Ultra 230V/50/1	34850L	500	•		125	840	930	275	155	5	7
MP 550 Ultra 230V/50/1	34820LH	750	•		125	940	930	275	155	5	7
MP 600 Ultra 230V/50/1	34830LH	850	•		125	980	930	275	155	6	7
MP 800 Turbo 230V/50/1	34890L	1000	•		125	1130	695	400	235	7	9
Mini MP 190 Combi 230V/50/1	34770	270	•		78	485	455	190	115	2	3
Mini MP 240 Combi 230V/50/1	34780	290	•		78	535	455	190	115	2	3
CMP 250 Combi 230V/50/1	34300B	310	•		125	640	560	345	130	3	6
CMP 300 Combi 230V/50/1	34310B	350	•		125	700	560	345	130	3	6
MP 350 Combi Ultra 230V/50/1	34860L	440	•		125	790	930	275	155	6	8
MP 450 Combi Ultra 230V/50/1	34870L	500	•		125	890	930	275	155	6	8
MP 450 FW Ultra 230V/50/1	34880L	500	•		125	800	930	275	155	6	9
MP 450 XL FW Ultra 230V/50/1	34280L	500	•		175	1210	930	275	155	5	9

EXTRACTORES DE ZUMOS					Dimensiones (mm)						Peso (kg)	
Denominación	Ref.	Potencia (w)	Monofásico	Trifásico	Máquina			Embalaje			Neto	Bruto
					L	P	A	L	P	A		
J 80 230V/50/1	56000B	700	•		235	535	500	465	285	530	11	13
J 80 Buffet 230V/50/1	56200B	700	•		260	565	595	790	292	535	11	13
J 100 230V/50/1	56100B	1000	•		260	565	630	790	292	530	14	15
C 40 230V/50/1	55040	500	•		240	280	645	400	300	540	10	11

COLADORES AUTOMÁTICOS					Dimensiones (mm)						Peso (kg)	
Denominación	Ref.	Potencia (w)	Monofásico	Trifásico	Máquina			Embalaje			Neto	Bruto
					L	P	A	L	P	A		
C 80 230V/50/1	55012	650	•		610	360	540	665	475	560	17	21
C 120 230-400V/50/3	55000	900		•	1030	400	860	880	585	885	32	46
C 200 230-400V/50/3	55006	1800		•	1030	400	860	880	585	885	40	54
C 200 V.V. 230V/50/1	55018	1800	•		1030	400	860	880	585	885	45	59

CORTADORA DE PAN					Dimensiones (mm)						Peso (kg)	
Denominación	Ref.	Potencia (w)	Monofásico	Trifásico	Máquina			Embalaje			Neto	Bruto
					L	P	A	L	P	A		
TP 180 230V/50/1	23001	350	•		335	385	920	550	400	980	23	29







# CONDICIONES GENERALES DE VENTA

## PREÁMBULO

Robot-Coupe diseña y fabrica aparatos profesionales de altas prestaciones para preparaciones culinarias, que se distribuyen en Francia y el extranjero siguiendo modalidades que reflejan su know-how industrial y su imagen de productos de gran calidad, creados en la región francesa de Borgoña. La distribución de los productos Robot-Coupe supone poner a disposición de los usuarios un conjunto de consejos, servicios y garantías coherentes con la calidad de los productos Robot-Coupe y la imagen de la marca.

Por tal motivo, para poder comercializar los productos Robot-Coupe de manera adecuada, los distribuidores deberán responder a un conjunto de criterios cualitativos referentes, en particular, a su capacidad para informar a los usuarios de las características y el funcionamiento de los productos Robot-Coupe, para promoverlos y ponerlos de relieve y para realizar la entrega, instalación y puesta en marcha de los productos vendidos, así como para asumir la garantía y la reparación.

## GENERALIDADES

### Artículo 1:

Las condiciones generales de venta consignadas en el presente documento se aplican a todos los clientes de Robot-Coupe.

En conformidad con el artículo L441-6 del Código de Comercio francés, las condiciones generales de venta constituyen la base jurídica de las negociaciones, salvo disposiciones particulares contrarias escritas y aceptadas por Robot-Coupe. Estas condiciones priman sobre todas las otras condiciones de compra generales o particulares y no pueden derogarse de ninguna manera sin la firma de un acuerdo expreso por nuestra parte.

El hecho de cursar un pedido a Robot-Coupe supone la adhesión sin reservas a las presentes condiciones. Cualquier pedido cursado de mala fe o que presente un carácter anormal será rechazado por Robot-Coupe.

## TARIFAS Y REDUCCIONES DE PRECIOS

### Artículo 2:

Los precios practicados por Robot-Coupe se establecen en una tarifa básica, establecida el 1 de mayo de cada año y válida durante un año.

Los aparatos se facturan en base a la tarifa vigente el día de la expedición.

## PLAZOS DE ENTREGA

### Artículo 3:

Los plazos de entrega que se dan al aceptar un pedido son indicativos.

Los retrasos en la entrega no dan derecho a ninguna compensación o penalidad ni a daños e intereses.

Dichos retrasos no pueden justificar el rechazo de la entrega por parte del cliente.

### Artículo 4:

En el caso en que la expedición sea diferida a petición del distribuidor, con el acuerdo de Robot-Coupe, se podrán reclamar al comprador gastos de almacenamiento y manutención. Estas disposiciones no modifican en nada las obligaciones relativas al pago de los productos.

## TRANSPORTE - ENTREGAS

### Artículo 5:

Cualesquiera que sean el destino de los productos, el modo de transporte y las modalidades de pago de este último (porte gratuito o debido), el transporte y las operaciones conexas se realizan por cuenta y riesgo del cliente, quien deberá verificar el buen estado de los productos en el momento de su entrega.

## RECLAMACIONES – DEVOLUCIONES

### Artículo 6:

El cliente tiene la responsabilidad de verificar, en el momento de la entrega, las cantidades y referencias de los productos y su conformidad con el pedido.

Ninguna reclamación se tomará en cuenta después de un plazo de ocho días a partir del día de recepción de los productos.

### Artículo 7:

El producto que presente un defecto de conformidad, señalado en las condiciones indicadas, será reemplazado o reparado, con exclusión de los daños sufridos por el motivo que fuere.

### Artículo 8:

No podrá efectuarse ninguna devolución de producto sin la autorización previa de Robot-Coupe. Los productos devueltos deben estar en buen estado y no haber servido nunca. Deberán llevar de forma aparente el nombre del remitente.

## PAGOS

### Artículo 9:

En conformidad con el artículo L 441-6 del Código de Comercio francés, se aplicarán penalidades por mora a falta de pago el día siguiente de la fecha de pago estipulada en la factura. El tipo de interés de estas penalidades por mora es del 12% anual.

Por otro lado, salvo en caso de prórroga solicitada a tiempo y otorgada por Robot-Coupe, la falta de pago al vencimiento del plazo fijado provocará:

- la exigibilidad inmediata de todas las sumas restantes debidas, cualquiera que sea el modo de pago previsto,
- la exigibilidad, por daños e intereses y en virtud de la cláusula penal (en el sentido del artículo 1229 del Código Civil francés), de una indemnización igual al 15% de las sumas debidas, además de los intereses legales y las costas eventuales.

Por último, si, con motivo de pedidos anteriores, el comprador no ha cumplido una de sus obligaciones (retrasos en el pago, por ejemplo), Robot-Coupe se reserva el derecho de no hacerle más entregas provisional o definitivamente.

## GARANTÍA

### Artículo 10:

Robot-Coupe garantiza los productos contra cualquier fallo de funcionamiento debido a un defecto de material o de fabricación de las piezas durante un año a partir de la puesta disposición de los productos, en las condiciones definidas a continuación.

La garantía podrá ejercerse únicamente si los productos han sido almacenados, utilizados y mantenidos de acuerdo con las instrucciones y los manuales editados por Robot-Coupe.

Esta garantía no cubre en particular (lista no limitativa):

- un defecto de vigilancia, mantenimiento o almacenamiento adecuado,
- el desgaste normal del producto,
- una intervención o modificación del producto no conforme con las instrucciones de Robot-Coupe,
- un uso anormal o no conforme con el destino del producto,
- un caso de fuerza mayor o cualquier suceso que escape al control del vendedor,
- cualquier otra causa que no pueda imputarse a Robot Coupe.

En todos los casos, la garantía se limita estrictamente al reemplazo de las piezas defectuosas por Robot-Coupe, con exclusión de cualquier otro daño por el motivo que fuere.

La reparación, la modificación o el reemplazo de las piezas o los productos durante el periodo de garantía no pueden tener por efecto prolongar la duración de la garantía.

Los gastos de transporte y La mano de obra no entra en la garantía salvo autorización del fabricante Robot Coupe.

### Artículo 11:

El distribuidor está ligado contractualmente al cliente final y, por consiguiente, es su interlocutor privilegiado en el marco de la aplicación de la garantía del fabricante.

Las prestaciones relativas a la gestión de la garantía (gestión administrativa y logística) son conexas, pero indisociables del contrato de venta firmado entre el distribuidor y el cliente final.

El precio de venta facturado al cliente final incluye no solamente el precio de los productos acabados vendidos, sino que también remunera la prestación del distribuidor relativa a la gestión de la garantía de estos productos.

Por consiguiente, Robot-Coupe no tomará a su cargo ningún otro gasto directo o indirecto desembolsado por los distribuidores en concepto de la gestión de la garantía del fabricante.

## CLÁUSULA DE RESERVA DE PROPIEDAD

### Artículo 12:

Robot-Coupe se reserva la propiedad de los productos vendidos hasta el pago íntegro de su precio en principal e intereses. A falta de pago del precio al vencimiento del plazo convenido, Robot-Coupe podrá recuperar los productos y anular la venta de pleno derecho, si lo juzga conveniente, y los pagos a cuenta ya efectuados quedarán en su poder como contraparte del goce de los productos de que se habrá beneficiado el comprador.

En caso de desacuerdo sobre las modalidades de restitución de los productos, ésta podrá obtenerse por providencia de urgencia pronunciada por el Presidente del Tribunal de Comercio de Créteil, cuya competencia reconocen expresamente ambas partes.

**Transferecia de riesgos:** Los productos seguirán siendo la propiedad de Robot-Coupe hasta el pago íntegro de su precio, pero el comprador asumirá su entera responsabilidad a partir del momento de su entrega efectiva, pues la transferencia de posesión conlleva la transferencia de los riesgos. Por consiguiente, el comprador se compromete desde el momento presente a suscribir un contrato de seguro que garantice los riesgos de pérdida, robo o destrucción de los productos considerados.

**Reventa:** Dado que los productos son propiedad de Robot-Coupe hasta el pago íntegro de su precio, se prohíbe al comprador disponer de ellos para revenderlos.

No obstante, por simple tolerancia y atendiendo exclusivamente a las necesidades de su actividad, el vendedor autoriza al comprador a revender los productos a condición de que este último abone, inmediatamente después de la reventa, la totalidad del precio restante debido, quedando las sumas correspondientes, desde el momento presente, imputadas en beneficio de Robot-Coupe, en conformidad con el artículo 2071 del Código Civil francés, y convirtiéndose el comprador en simple depositario del precio.

**Transporte o depósito:** Si el comprador debe confiar los productos a un transportista o un depositario, este último deberá fechar y firmar un documento que mencione las referencias y las cantidades de los productos que reciba, indicando de manera manuscrita: "he tomado conocimiento de la cláusula de reserva de propiedad a favor de Robot-Coupe en el momento de la entrega de los productos".

**Embargo o requisa:** Mientras no haya pagado íntegramente el precio, el cliente debe informar a Robot-Coupe, en las veinticuatro horas siguientes al embargo, la requisa o la confiscación de los productos en beneficio de un tercero, y tomar todas las medidas de resguardo adecuadas para dar a conocer y respetar el derecho de propiedad de Robot-Coupe en caso de intervención de acreedores.

**Sanamiento o liquidación judicial:** En caso en que el cliente entrara en un procedimiento de sanamiento o de liquidación judicial, Robot-Coupe ejercerá la reivindicación de los productos en un plazo de tres meses a partir de la publicación del juicio de apertura, en conformidad con lo dispuesto por el artículo L 621 – 115 del Código de Comercio francés.

## UTILIZACIÓN DE LA MARCA ROBOT-COUPÉ Y LOS OTROS DERECHOS DE PROPIEDAD INTELECTUAL

### Artículo 13:

El distribuidor está prohibido de utilizar fuera del contrato de venta la marca Robot-Coupe y, de manera general, cualquier otro elemento que pudiera representar derechos de propiedad intelectual de Robot-Coupe (fotos de los productos o imágenes publicitarias, textos de los libros de recetas, otros textos, etc.) sin previa autorización escrita de Robot-Coupe.

En particular, cualquier publicidad que utilice como motivo principal o accesorio la marca Robot-Coupe, deberá ser comunicada y sometida a la previa autorización escrita de Robot-Coupe.

## TRATAMIENTO DE LOS RESIDUOS DE EQUIPOS ELÉCTRICOS Y ELECTRÓNICOS

### Artículo 14:

En la medida en que los aparatos vendidos son aparatos eléctricos y electrónicos contemplados en el decreto N° 2005-829 de 20 de julio de 2005 que transpone la directiva 2002-96-CE de 27 de enero de 2003, queda convenido que el comprador en posesión de dichos aparatos tomará a su cargo, salvo acuerdo contrario, la financiación y organización de la eliminación de los residuos resultantes de ellos, en las condiciones definidas en los artículos 21 y 22 del mencionado decreto.

En caso de control, el constructor podrá solicitar a su comprador comunicarle los documentos que demuestren el cumplimiento de todas sus obligaciones, respecto a sus aparatos, que le han sido transferidas en virtud del contrato de venta.

A falta de comunicación de estos documentos, el cliente será considerado responsable de incumplimiento de las obligaciones a su cargo y el fabricante se reserva el derecho de solicitarle la reparación de cualquier daño que pudiera sufrir debido a esta circunstancia.

## RECLAMACIONES

### Artículo 15:

A partir de la fecha de aplicación del presente documento, no podrá admitirse ninguna reclamación relativa a una ventaja de tarifa o de servicio si es presentada más de 12 meses después de la fecha de adquisición.

## FUERZA MAYOR

### Artículo 16:

La aparición de un caso de fuerza mayor tiene como consecuencia suspender la ejecución de las presentes obligaciones contractuales.

Es un caso de fuerza mayor cualquier suceso independiente de la voluntad de Robot-Coupe que obstaculice su funcionamiento normal en la etapa de fabricación o expedición de los productos.

Constituyen casos de fuerza mayor, por ejemplo, los incendios, huelgas totales o parciales que impidan la marcha normal de Robot-Coupe o la de uno de sus proveedores, subcontratistas o transportistas, así como la interrupción de los transportes y del suministro de energía, de materias primas o de piezas de recambio.

### Artículo 17:

Robot-Coupe se reserva el derecho de modificar, de la manera que juzgue necesaria, sus productos, tal como están descritos en sus catálogos y demás soportes publicitarios.

## LITIGIOS

### Artículo 18:

Todas las ventas formalizadas por Robot-Coupe están sometidas a la ley francesa.

Para todos los litigios relativos a las ventas realizadas por Robot-Coupe y a la aplicación o la interpretación de las presentes condiciones generales, el Tribunal de Comercio de Créteil será el único competente.

---

*Para poder registrar correctamente sus pedidos, le rogamos indique el número de su cuenta cliente (6... ...) y detalle las referencias de los artículos en el pedido.  
Gracias de antemano.*

## ENTREGA A PORTES PAGADOS

a partir de un valor de facturación de 400 €.

Para los pedidos inferior a 400 € le

facturaremos 15 € como participación

a los gastos de transporte.

## PLAZOS DE ENTREGA

1 a 3 semanas a partir

de la confirmación de su pedido.



**robot  coupe®**

**FABRICADO EN FRANCIA POR ROBOT-COUBE.**

**Dirección General, Francia, Internacional y Marketing :**

Tel.: + 33 1 43 98 88 33  
48, rue des Vignerons - 94300 Vincennes - France  
Email : international@robot-coupe.com

**Delegación comercial en España :**

Tel.: (93) 741 10 23 - Fax : (93) 741 12 73  
Riera Figuera Major, 43 baix - 08304 Mataró (Barcelona)  
Email : arenas@robot-coupe.com

**[www.robot-coupe.com](http://www.robot-coupe.com)**